

PROJECT NUMBER RA-13-01

PROJECT NAME

อาคารแสดงนิทรรศการและ  
การสอนนักเรียน จำนวน 1 หลัง

OWNER  
**LTK ราชมงคล  
กรุงเทพ**

LOCATION  
เลขที่ 2 ถนนนางสีนิจ แขวงทุ่งมหาเมฆ  
เขตสาทร กรุงเทพมหานคร 10120

architects  
**rega**  
3048 หมู่ 10 ซอยสุขุมวิท 111 ถนนสุขุมวิท แขวงคลองเตยเหนือ เขตวัฒนา กรุงเทพมหานคร 10110  
TEL +66 (0) 2192-0917  
FAX +66 (0) 2192-0918  
E-MAIL rega@regarchitects.com

บริษัท เรกา สถาปนิก จำกัด

ARCHITECT	AUTHORIZED SIGNATURE
นายอภิสิทธิ์ พงษ์เทพรัตน์ 2-ธค 398	
นายวิชาญ กฤษณะ 3-ธค 2572	
นางสาววิมลทิพย์ พิทยศิริชยากร 2-ธค 10742	
นายศุภวัฒน์ พงษ์สวัสดิ์ 2-ธค 18278	
นายอนุชา นฤเวศน์ 2-ธค 15872	

STRUCTURAL ENGINEER	AUTHORIZED SIGNATURE
รศ.ดร. ภาณุพงษ์ 3-ธค 3553	
นายสุเมธ สนิทสุขวัฒน์ 3-ธค 5555	
นายสุวิทย์ รุ่งโรจน์ 3-ธค 48748	
นายสุวิทย์ ชาญชัย 3-ธค 55033	

วิศวกรควบคุมแบบ และ รายการคำนวณโครงสร้าง	AUTHORIZED SIGNATURE
รศ.ดร. ภาณุพงษ์ 3-ธค 1021	

ELECTRICAL ENGINEER	AUTHORIZED SIGNATURE
นายอดิศักดิ์ วัฒนพานิช 2-ธค 859	
นายอดิศักดิ์ วัฒนพานิช 2-ธค 4508	

MECHANICAL ENGINEER	AUTHORIZED SIGNATURE
นายวิชาญ กฤษณะ 2-ธค 398	
นายวิชาญ กฤษณะ 2-ธค 1958	

SANITARY ENGINEER	AUTHORIZED SIGNATURE
นายวิชาญ กฤษณะ 2-ธค 398	
นายวิชาญ กฤษณะ 2-ธค 205	

GENERAL NOTE

- THIS DRAWING IS THE PROPERTY OF ARCHITECTS 49 LIMITED OR ONE OF ITS AFFILIATES. IF ISSUED SUBJECT TO RETURN UPON DEMAND AND IS NOT TO BE USED EXCEPT IN CONNECTION WITH THE PROJECT FOR WHICH IT IS INTENDED.
- DO NOT SCALE THIS DRAWING. USE FIGURED DIMENSIONS ONLY.

ไม่ใช้ทำสัญญาและทำแบบก่อสร้างอื่น ห้ามคัดลอกแบบ

คณะกรรมการควบคุมแบบ	AUTHORIZED SIGNATURE
1. นายอดิศักดิ์ วัฒนพานิช ประธานกรรมการ	
2. นายวิชาญ กฤษณะ กรรมการ	
3. นายสุเมธ สนิทสุขวัฒน์ กรรมการ	
4. นายสุวิทย์ รุ่งโรจน์ กรรมการ	
5. นายอดิศักดิ์ วัฒนพานิช กรรมการ	
6. นายวิชาญ กฤษณะ กรรมการ	
7. นายศุภวัฒน์ พงษ์สวัสดิ์ กรรมการ	
8. นายสุวิทย์ ชาญชัย กรรมการ	
9. นายวิชาญ กฤษณะ กรรมการ	
10. นายสุเมธ สนิทสุขวัฒน์ กรรมการ	
11. นายวิชาญ กฤษณะ กรรมการ	
12. นายวิชาญ กฤษณะ กรรมการ	
13. นายวิชาญ กฤษณะ กรรมการและเลขานุการ	

ISSUE/REVISION	DESCRIPTION	BY	DATE
1	แบบแปลนอาคาร - แบบก่อสร้าง	www	30-08-13

DRAWING TITLE

วัสดุปูพื้นชั้นที่ 2

CHECKED BY	SIGNED	DRAWING NO.
PM		A 6.18
PD		
PA		
JC		

DRAWN BY: 30-08-13 SCALE: REF. FILE

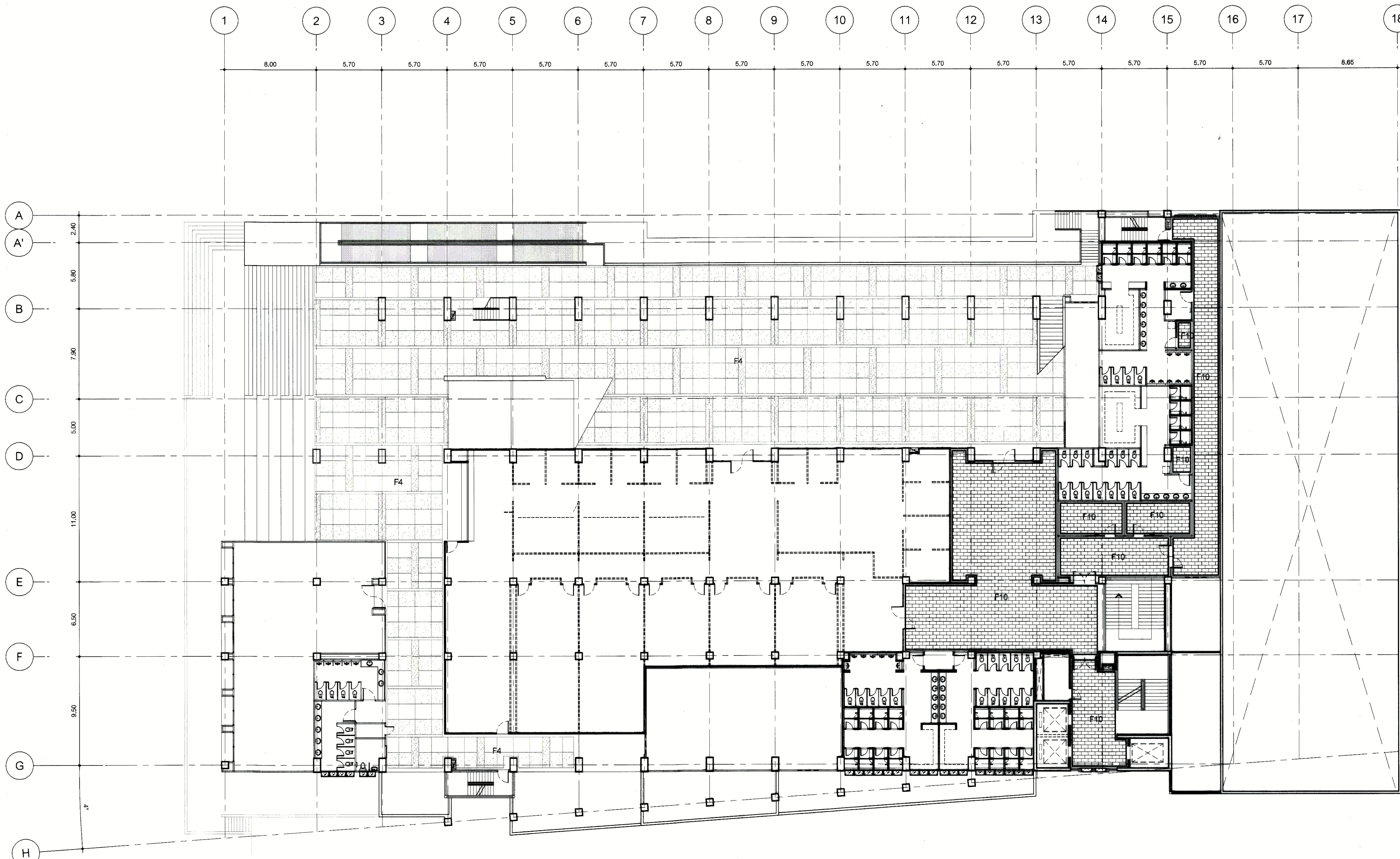

- F4 พื้น ค.ส.ล. เทปูนทรายปรับระดับ ทำผิวขัดมัน และทำผิวกรดล้าง สีเทา กรวดเบอร์ 4 และ 5 สีเทา ตีเส้นแบ่งแนว ตามแบบขยาย
- F5 พื้น ค.ส.ล. ปรับระดับ ทำผิวขัดมัน เทซีเมนต์ปรับระดับ หนาไม่น้อยกว่า 3 มม. ทำระบบพื้นสนามกีฬา DURACUSHION II หรือเทียบเท่า ผิวหน้าไม่เคลือบ หนาไม่น้อยกว่า 20 มม. หน้ากว้างไม่น้อยกว่า 57 มม. ตามมาตรฐาน FIBA ติดตั้งตามมาตรฐานผู้ผลิต
- F6 พื้น ค.ส.ล. ปรับระดับ ทำผิวขัดมัน เทซีเมนต์ปรับระดับ หนาไม่น้อยกว่า 3 มม. ทำระบบพื้นสนามกีฬา PAVISINT SL75 หรือเทียบเท่า หนาไม่น้อยกว่า 4 มม. ติดตั้งตามมาตรฐานผู้ผลิต
- F7 พื้น ค.ส.ล. ปรับระดับ ทำผิวขัดมัน เทซีเมนต์ปรับระดับ หนาไม่น้อยกว่า 3 มม. ทำระบบพื้นสนามกีฬา RUBBER MAT ความหนาไม่น้อยกว่า 4 มม. ติดตั้งตามมาตรฐานผู้ผลิต
- F10 พื้น ค.ส.ล. เทปูนทรายปรับระดับ ปูกระเบื้อง COTTO รุ่น WALKS/1.0 หรือเทียบเท่า ระบุสีภายหลัง ขนาด 16x32"

วัสดุปูพื้นชั้นที่ 2  
มาตราส่วน 1:200



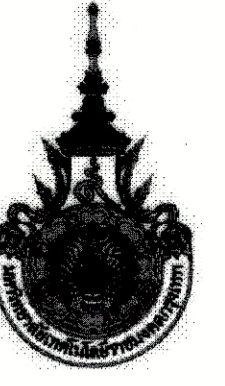

PROJECT NUMBER RA-13-01

PROJECT NAME

อาคารแสดงนิทรรศการและ  
การสอนนันทนาการ จำนวน 1 หลัง

OWNER. **LTK ราชมงคล  
กรุงเทพ**

LOCATION.  
เลขที่ 2 ถนนนางลิ้นจี่ แขวงทุ่งมหาเมฆ  
เขตสาทร กรุงเทพมหานคร 10120

architects  
**regal**  
3246 หมู่ 10 ซอยวิภาวดีรังสิต ถนนวิภาวดีรังสิต แขวงจตุจักร เขตจตุจักร กรุงเทพฯ 11000  
TEL +66 (0) 2182-0917  
FAX +66 (0) 2182-0918  
E-MAIL regalarchitect@yaho.com

บริษัท เรกา สถาปนิก จำกัด

ARCHITECT	AUTHORIZED SIGNATURE
นายอรรถสิทธิ์ พงษ์เทพ	ว-ธศ 398
นายวิชาญ กัญญา	ธ-ธศ 2572
นายสุวิทย์ พิเศษพิชิต	ว-ธศ 10742
นายธีรวัฒน์ พงษ์ดี	ว-ธศ 18278
นายวิชาญ ทรัพย์	ว-ธศ 15872

STRUCTURAL ENGINEER	AUTHORIZED SIGNATURE
รศ.ดร. กฤษณะวณิช	ธศ 3893
นายสุวิทย์ พิเศษพิชิต	ธศ 5665
นายวิชาญ ทรัพย์	ธศ 48748
นายวิชาญ พงษ์ดี	ธศ 55033

วิศวกรควบคุมและ รายการคำนวณโครงสร้าง	AUTHORIZED SIGNATURE
รศ.ดร. กฤษณะวณิช	ธศ 1021

ELECTRICAL ENGINEER	AUTHORIZED SIGNATURE
นายวิชาญ ทรัพย์	วศ 859
นายวิชาญ ทรัพย์	วศ 4506

MECHANICAL ENGINEER	AUTHORIZED SIGNATURE
นายวิชาญ ทรัพย์	วศ 398
นายวิชาญ ทรัพย์	วศ 1908

SANITARY ENGINEER	AUTHORIZED SIGNATURE
นายวิชาญ ทรัพย์	วศ 368
นายวิชาญ ทรัพย์	วศ 207

GENERAL NOTE  
 1. THIS DRAWING IS THE PROPERTY OF ARCHITECTS 49 LIMITED OR ONE OF ITS AFFILIATES. IT IS ISSUED SUBJECT TO SERVICE UPON DEMAND AND IS NOT TO BE USED EXCEPT IN CONNECTION WITH THE PROJECT FOR WHICH IT IS INTENDED.  
 2. DO NOT SCALE! THIS DRAWING USE FIGURED DIMENSIONS ONLY.  
 ไม่ให้คัดลอกหรือทำซ้ำโดยไม่ได้รับอนุญาตจากบริษัทเรกา

คณะกรรมการควบคุม	AUTHORIZED SIGNATURE
1. นายวิชาญ ทรัพย์ ควบคุม	วศ 398
2. นายวิชาญ ทรัพย์ ควบคุม	วศ 398
3. นายวิชาญ ทรัพย์ ควบคุม	วศ 398
4. นายวิชาญ ทรัพย์ ควบคุม	วศ 398
5. นายวิชาญ ทรัพย์ ควบคุม	วศ 398
6. นายวิชาญ ทรัพย์ ควบคุม	วศ 398
7. นายวิชาญ ทรัพย์ ควบคุม	วศ 398
8. นายวิชาญ ทรัพย์ ควบคุม	วศ 398
9. นายวิชาญ ทรัพย์ ควบคุม	วศ 398
10. นายวิชาญ ทรัพย์ ควบคุม	วศ 398
11. นายวิชาญ ทรัพย์ ควบคุม	วศ 398
12. นายวิชาญ ทรัพย์ ควบคุม	วศ 398
13. นายวิชาญ ทรัพย์ ควบคุม	วศ 398

ISSUE/REVISION	DESCRIPTION	BY	DATE
1	แบบแปลนสถาปัตย์ - แบบก่อสร้าง	www	30-08-13

DRAWING TITLE

วัสดุปูพื้นชั้นที่ 4

CHECKED BY	ARCHITECT	SIGNED	DRAWING NO.
PM			A
PD			6.19
PA			
JC			

DRAWN BY: PRINTED DATE: 30-08-13 SCALE: REF. FILE

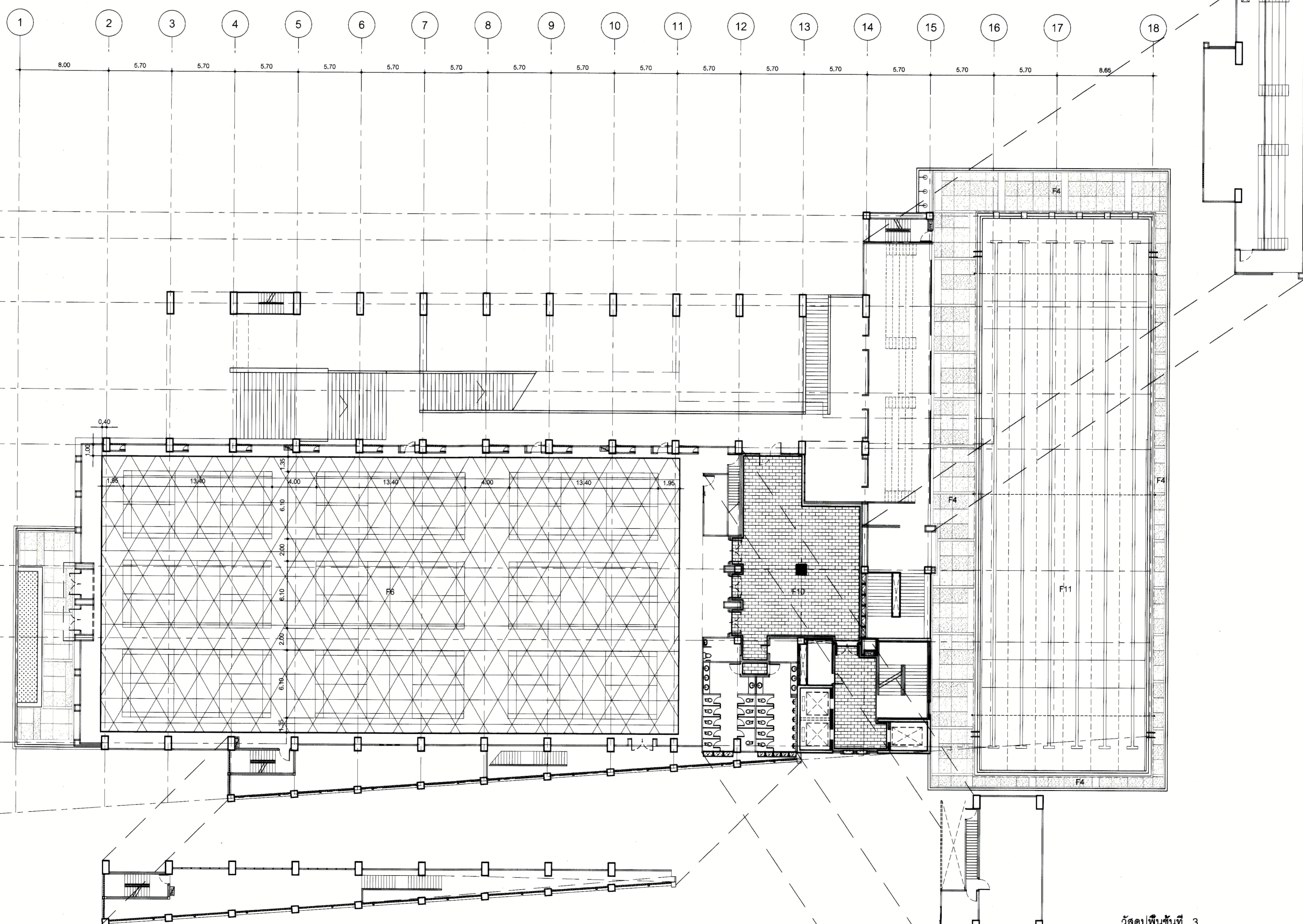

- F4 วัสดุปูพื้น ค.ส.ล. เทปูนทรายปรับระดับ ทำผิวขัดมัน และทำผิวกรวดล้าง สีเทา กรวดเบอร์ 4 และ 5 สีเทา สีเส้นแบ่งแนว ตามแบบขยาย
- F6 วัสดุปูพื้น ค.ส.ล. ปรับระดับ ทำผิวขัดมัน เทซีเมนต์ปรับระดับ หนาไม่น้อยกว่า 3 มม. ทำระบบพื้นสนามกีฬา DURACUSHION II หรือเทียบเท่า ผิวหน้าไม่เคลือบ หนาไม่น้อยกว่า 20 มม. หน้ากว้างไม่น้อยกว่า 57 มม. ตามมาตรฐาน FIBA ติดตั้งตามมาตรฐานผู้ผลิต
- F6 วัสดุปูพื้น ค.ส.ล. ปรับระดับ ทำผิวขัดมัน เทซีเมนต์ปรับระดับ หนาไม่น้อยกว่า 3 มม. ทำระบบพื้นสนามกีฬา PAVISINT SL75 หรือเทียบเท่า หนาไม่น้อยกว่า 4 มม. ติดตั้งตามมาตรฐานผู้ผลิต
- F7 วัสดุปูพื้น ค.ส.ล. ปรับระดับ ทำผิวขัดมัน เทซีเมนต์ปรับระดับ หนาไม่น้อยกว่า 3 มม. ทำระบบพื้นสนามกีฬา RUBBER MAT ความหนาไม่น้อยกว่า 4 มม. ติดตั้งตามมาตรฐานผู้ผลิต
- F10 วัสดุปูพื้น ค.ส.ล. เทปูนทรายปรับระดับ ปูกระเบื้อง COTTO รุ่น WALKS/1.0 หรือเทียบเท่า ระบุสีภายหลัง ขนาด 16"x32"

วัสดุปูพื้นชั้นที่ 3  
มาตราส่วน 1:200



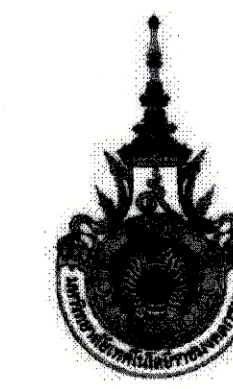

PROJECT NUMBER RA-13-01

PROJECT NAME

อาคารแสดงนิทรรศการและ  
การสอนนันทนาการ จำนวน 1 หลัง

OWNER: **LTK** ราชมงคล  
กรุงเทพ

LOCATION:  
เลขที่ 2 ถนนนางลิ้นจี่ แขวงทุ่งมหาเมฆ  
เขตสาทร กรุงเทพมหานคร 10120

architects  
**rega**  
3246 หมู่บ้านการเวก ซอยสุขุมวิท 111  
ซอยสุขุมวิท 111 กรุงเทพฯ 10110  
TEL: +66 (0) 2182-0817  
FAX: +66 (0) 2182-0918  
E-MAIL: regaarchitects@yahoo.com

บริษัท เรกา สถาปนิก จำกัด

ARCHITECT	AUTHORIZED SIGNATURE
นายสุวิทย์ หอมจันทร์ 2-คต. 388	
นายวิชาญ วัฒนพงษ์ 1-คต. 2572	
นายประวิทย์ วัฒนพงษ์ 2-คต. 10742	
นายธนชาติ วัฒนพงษ์ 2-คต. 15278	
นายธนชาติ วัฒนพงษ์ 2-คต. 15872	
นายวิชาญ วัฒนพงษ์	

STRUCTURAL ENGINEER	AUTHORIZED SIGNATURE
รศ.ดร. ทัศนวิทย์ วัฒนพงษ์ 3-คต. 3693	
นายสมชาย วัฒนพงษ์ 3-คต. 3665	
นายวิชาญ วัฒนพงษ์ 3-คต. 48748	
นายวิชาญ วัฒนพงษ์ 3-คต. 55533	

วิศวกรควบคุมแบบ และ รายการคำนวณโครงสร้าง  
รศ.ดร. ทัศนวิทย์ วัฒนพงษ์ 3-คต. 1021

ELECTRICAL ENGINEER	AUTHORIZED SIGNATURE
นายวิชาญ วัฒนพงษ์ 2-คต. 859	
นายวิชาญ วัฒนพงษ์ 2-คต. 4508	

MECHANICAL ENGINEER	AUTHORIZED SIGNATURE
นายวิชาญ วัฒนพงษ์ 2-คต. 388	
นายวิชาญ วัฒนพงษ์ 2-คต. 1958	

SANITARY ENGINEER	AUTHORIZED SIGNATURE
นายวิชาญ วัฒนพงษ์ 2-คต. 368	
นายวิชาญ วัฒนพงษ์ 2-คต. 205	

GENERAL NOTE  
1. THIS DRAWING IS THE PROPERTY OF ARCHITECTS 48 LIMITED OR ONE OF ITS AFFILIATES. IT IS ISSUED SUBJECT TO REVISION UPON DEMAND AND IS NOT TO BE USED EXCEPT IN CONNECTION WITH THE PROJECT FOR WHICH IT IS INTENDED.  
2. DO NOT SCALE THIS DRAWING. USE FIGURED DIMENSIONS ONLY.  
ไม่จัดทำสัญญาที่วางแปลนไว้เท่านั้น ห้ามคัดลอกแบบ

คณะกรรมการตรวจสอบแบบ	AUTHORIZED SIGNATURE
1. นายวิชาญ วัฒนพงษ์ ประธานกรรมการ	
2. นายวิชาญ วัฒนพงษ์ กรรมการ	
3. นายวิชาญ วัฒนพงษ์ กรรมการ	
4. นายวิชาญ วัฒนพงษ์ กรรมการ	
5. นายวิชาญ วัฒนพงษ์ กรรมการ	
6. นายวิชาญ วัฒนพงษ์ กรรมการ	
7. นายวิชาญ วัฒนพงษ์ กรรมการ	
8. นายวิชาญ วัฒนพงษ์ กรรมการ	
9. นายวิชาญ วัฒนพงษ์ กรรมการ	
10. นายวิชาญ วัฒนพงษ์ กรรมการ	
11. นายวิชาญ วัฒนพงษ์ กรรมการ	
12. นายวิชาญ วัฒนพงษ์ กรรมการ	
13. นายวิชาญ วัฒนพงษ์ กรรมการ	

ISSUE/REVISION	NO.	DESCRIPTION	BY	DATE
1	แบบแปลนอาคาร - แบบก่อสร้าง	www	30-08-13	

DRAWING TITLE

วัสดุปูพื้นชั้นที่ 5

CHECKED BY	ARCHITECT	SIGNED	DRAWING NO.
PM			A
PD			6.20
PA			
PC			

DRAWN BY	SCALE
PRINTED DATE 30-08-13	REF. FILE

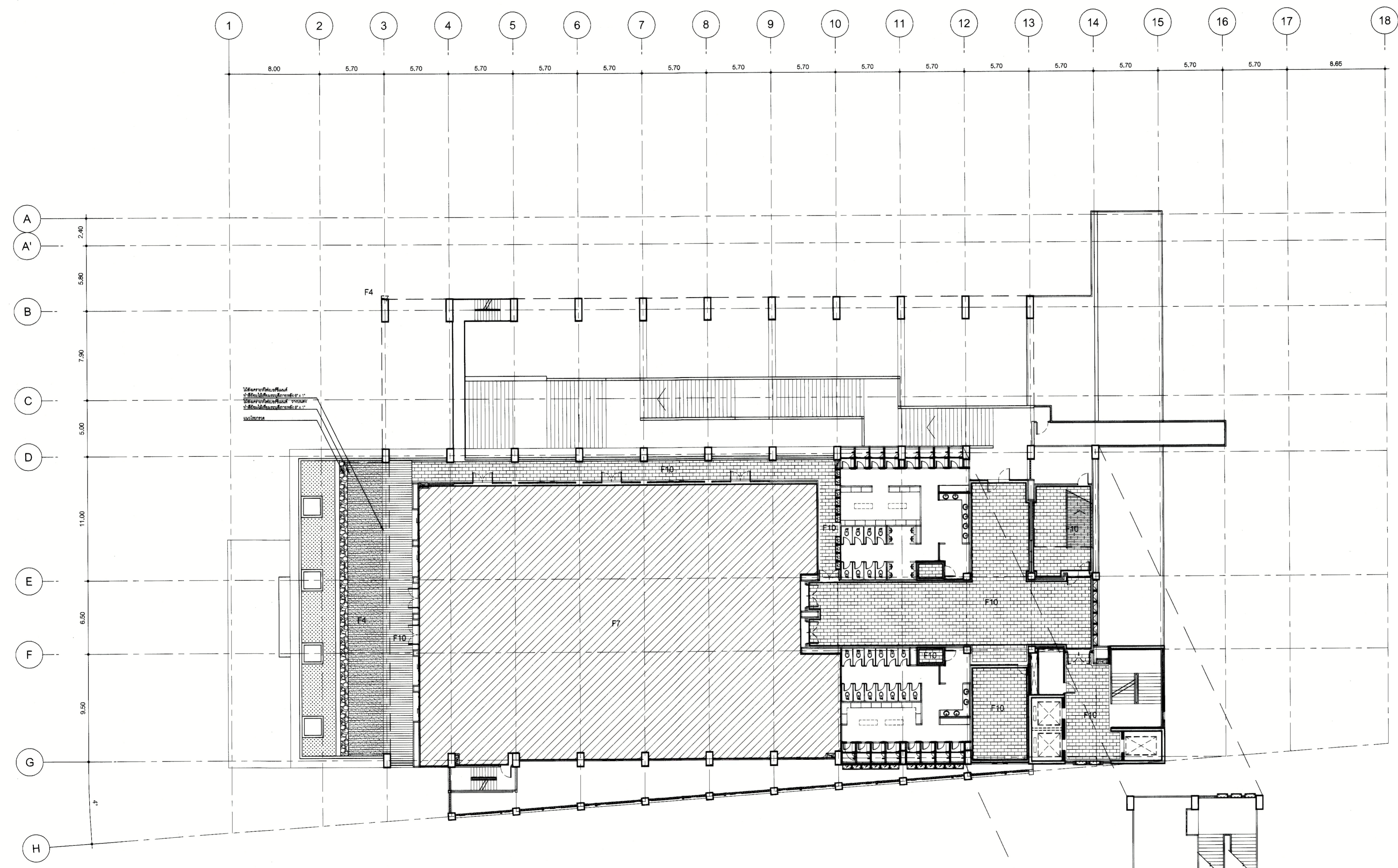

- F4 วัสดุปูพื้น ค.ส.ล. เทปูนทรายปรับระดับ ทำผิวขัดมัน และทำผิวกรวดล้าง สีเทา กวรดเบอร์ 4 และ 5 สีเทา ตีเส้นแบ่งแนว ตามแบบขยาย
- F5 วัสดุปูพื้น ค.ส.ล. ปรับระดับ ทำผิวขัดมัน เทซีเมนต์ปรับระดับ หนาไม่น้อยกว่า 3 มม. ทำระบบพื้นสนามกีฬา DURACUSHION II หรือเทียบเท่า ผิวหน้าไม้เบด หนาไม่น้อยกว่า 20 มม. หนากว้างไม่น้อยกว่า 57 มม. ตามมาตรฐาน FIBA ติดตั้งตามมาตรฐานผู้ผลิต
- F6 วัสดุปูพื้น ค.ส.ล. ปรับระดับ ทำผิวขัดมัน เทซีเมนต์ปรับระดับ หนาไม่น้อยกว่า 3 มม. ทำระบบพื้นสนามกีฬา PAVISINT SL75 หรือเทียบเท่า หนาไม่น้อยกว่า 4 มม. ติดตั้งตามมาตรฐานผู้ผลิต
- F7 วัสดุปูพื้น ค.ส.ล. ปรับระดับ ทำผิวขัดมัน เทซีเมนต์ปรับระดับ หนาไม่น้อยกว่า 3 มม. ทำระบบพื้นสนามกีฬา RUBBER MAT ความหนาไม่น้อยกว่า 4 มม. ติดตั้งตามมาตรฐานผู้ผลิต
- F10 วัสดุปูพื้น ค.ส.ล. เทปูนทรายปรับระดับ ปูกระเบื้อง COTTO รุ่น WALKS/1.0 หรือเทียบเท่า ระบุสีภายหลัง ขนาด 16"x32"

วัสดุปูพื้นชั้นที่ 4  
ขนาดพื้นที่ 1:200



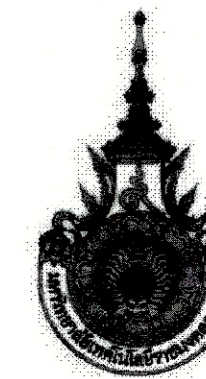

PROJECT NUMBER RA-13-01

PROJECT NAME

อาคารแสดงนิทรรศการและ  
การสนนันทนาการ จำนวน 1 หลัง

OWNER: **UTK** **ราชบงกช**  
**กรุงเทพ**

LOCATION:  
เลขที่ 2 ถนนนางสีนิจ แขวงทุ่งมหาเมฆ  
เขตสาทร กรุงเทพมหานคร 10120

architects  
**rega**  
3240 หมู่บ้านจิววิลล์สี่แยกประเวศ  
ตึกแสดงนิทรรศการ จำนวนหนึ่ง ชั้นตึกเลขที่ 11000  
TEL. +66 (0) 2182-0917  
FAX. +66 (0) 2182-0918  
E-MAIL. regaarchitects@yahoo.com

บริษัท เรกา สถาปนิก จำกัด

ARCHITECT	AUTHORIZED SIGNATURE
นายสุวิทย์ ชวพรพันธ์ ฐ.ศ. 388	
นายวิชาญ ภาณุประเสริฐ ฐ.ศ. 2572	
นางสาวศศิธรทิพย์ พิทยศิริชยากร ฐ.ศ. 10742	
นายอภิวัฒน์ พูลสวัสดิ์ ฐ.ศ. 16278	
นายสมานดี เศรษฐ์สวัสดิ์ ฐ.ศ. 15872	

STRUCTURAL ENGINEER	AUTHORIZED SIGNATURE
รศ.ดร. ภาณุประเสริฐ ฐ.ศ. 3693	
นายสมานดี เศรษฐ์สวัสดิ์ ฐ.ศ. 15872	
นายวิชาญ ภาณุประเสริฐ ฐ.ศ. 2572	
นายอภิวัฒน์ พูลสวัสดิ์ ฐ.ศ. 16278	

วิศวกรตรวจสอบ และ รายการคำนวณโครงสร้าง	AUTHORIZED SIGNATURE
สมานดี เศรษฐ์สวัสดิ์ ฐ.ศ. 15872	

ELECTRICAL ENGINEER	AUTHORIZED SIGNATURE
นายวิชาญ ภาณุประเสริฐ ฐ.ศ. 2572	
นายอภิวัฒน์ พูลสวัสดิ์ ฐ.ศ. 16278	

MECHANICAL ENGINEER	AUTHORIZED SIGNATURE
นายวิชาญ ภาณุประเสริฐ ฐ.ศ. 2572	
นายอภิวัฒน์ พูลสวัสดิ์ ฐ.ศ. 16278	

SANITARY ENGINEER	AUTHORIZED SIGNATURE
นายวิชาญ ภาณุประเสริฐ ฐ.ศ. 2572	
นายอภิวัฒน์ พูลสวัสดิ์ ฐ.ศ. 16278	

GENERAL NOTE:  
 1. THIS DRAWING IS THE PROPERTY OF ARCHITECTS 48 LIMITED OR ONE OF ITS AFFILIATES. IF IT IS ISSUED SUBJECT TO RETURN UPON DEMAND AND IS NOT TO BE USED EXCEPT IN CONNECTION WITH THE PROJECT FOR WHICH IT IS INTENDED.  
 2. DO NOT SCALE THIS DRAWING. USE FIGURED DIMENSIONS ONLY.  
 โปรดใช้ตามขนาดที่ปรากฏในแบบพิมพ์ ห้ามวัดจากแบบ

คณะกรรมการตรวจสอบแบบ	AUTHORIZED SIGNATURE
1. นายสุวิทย์ ชวพรพันธ์ ประธานกรรมการ	
2. นายวิชาญ ภาณุประเสริฐ กรรมการ	
3. นายอภิวัฒน์ พูลสวัสดิ์ กรรมการ	
4. นายสมานดี เศรษฐ์สวัสดิ์ กรรมการ	
5. นายวิชาญ ภาณุประเสริฐ กรรมการ	
6. นายอภิวัฒน์ พูลสวัสดิ์ กรรมการ	
7. นายสมานดี เศรษฐ์สวัสดิ์ กรรมการ	
8. นายวิชาญ ภาณุประเสริฐ กรรมการ	
9. นายอภิวัฒน์ พูลสวัสดิ์ กรรมการ	
10. นายสมานดี เศรษฐ์สวัสดิ์ กรรมการ	
11. นายวิชาญ ภาณุประเสริฐ กรรมการ	
12. นายอภิวัฒน์ พูลสวัสดิ์ กรรมการ	
13. นายสมานดี เศรษฐ์สวัสดิ์ กรรมการ	

NO.	DESCRIPTION	BY	DATE
1	แบบแปลนสถาปัตย์ - แบบก่อสร้าง	www	30-08-13

DRAWING TITLE		DRAWING NO.	
<b>วัสดุปูพื้นชั้นลอย</b>		<b>A 6.21</b>	
CHECKED BY	ARCHITECT	SIGNED	
PM			
PD			
PA			
JC			
DRAWN BY	SCALE	REF. FILE	
PRINTED DATE 30-08-13			

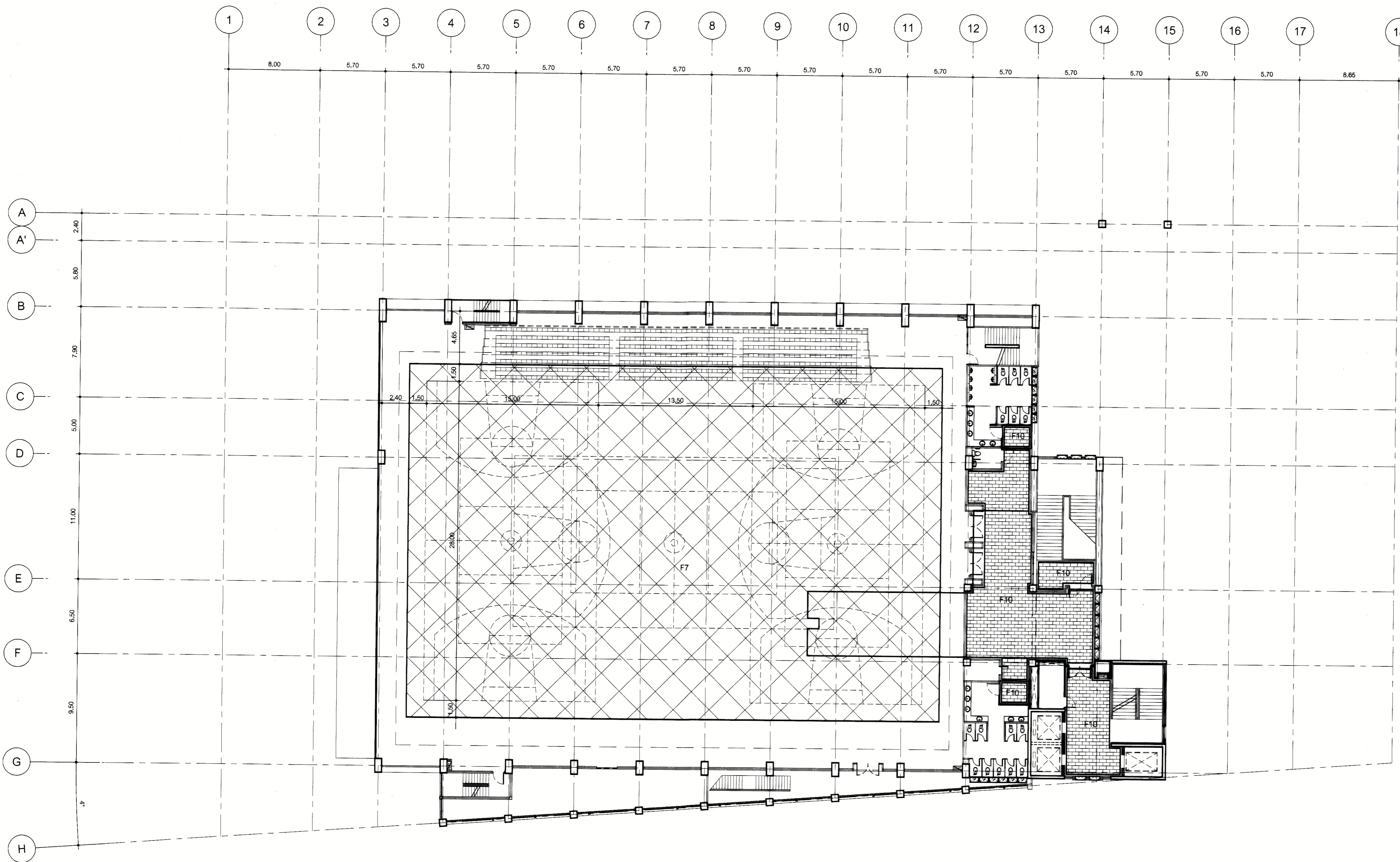

- F4 พื้น ค.ส.ล. เทปูนทรายปรับระดับ ทำผิวขัดมัน และทำผิวกวาดล้าง สีเทา กวอดเบอร์ 4 และ 5 สีเทา ตีเส้นแบ่งแนว ตามแบบขยาย
- F5 พื้น ค.ส.ล. ปรับระดับ ทำผิวขัดมัน เทซีเมนต์ปรับระดับ หนาไม่น้อยกว่า 3 มม. ทำระบบพื้นสนามกีฬา DURACUSHION II หรือเทียบเท่า ผิวหน้าไม้เมเบิล หนาไม่น้อยกว่า 20 มม. หน้ากว้างไม่น้อยกว่า 57 มม. ตามมาตรฐาน FIBA ติดตั้งตามมาตรฐานผู้ผลิต
- F6 พื้น ค.ส.ล. ปรับระดับ ทำผิวขัดมัน เทซีเมนต์ปรับระดับ หนาไม่น้อยกว่า 3 มม. ทำระบบพื้นสนามกีฬา PAVISINT SL75 หรือเทียบเท่า หนาไม่น้อยกว่า 4 มม. ติดตั้งตามมาตรฐานผู้ผลิต
- F7 พื้น ค.ส.ล. ปรับระดับ ทำผิวขัดมัน เทซีเมนต์ปรับระดับ หนาไม่น้อยกว่า 3 มม. ทำระบบพื้นสนามกีฬา RUBBER MAT ความหนาไม่น้อยกว่า 4 มม. ติดตั้งตามมาตรฐานผู้ผลิต
- F10 พื้น ค.ส.ล. เทปูนทรายปรับระดับ ปูกระเบื้อง COTTO รุ่น WALKS/1.0 หรือเทียบเท่า ระบุสีกายหลัง ขนาด 16"x32"

วัสดุปูพื้นชั้นลอย  
มาตราส่วน 1:200





PROJECT NUMBER RA-13-01  
PROJECT NAME

อาคารแสดงนิทรรศการและ  
การสอนนันทนาการ จำนวน 1 หลัง

OWNER: **UTK รามงคล กรุ๊ป**

LOCATION:  
เลขที่ 2 ถนนนางลิ้นจี่ แขวงทุ่งมหาเมฆ  
เขตสาทร กรุงเทพมหานคร 10120

architects  
**regal** 3246 หมู่บ้านกวดเหล็กมิตรสัมพันธ์  
วังมัจฉา ถนนวิภาวดีรังสิต กรุงเทพฯ 11000  
TEL: +66 (0) 2182-0917  
FAX: +66 (0) 2182-0918  
E-MAIL: regalarchitect@gmail.com

บริษัท เรกา สถาปนิก จำกัด

ARCHITECT	AUTHORIZED SIGNATURE
นายสุวิทย์ พงษ์พานิช 7-ธ.ค. 388	
นายสุวิทย์ พงษ์พานิช 7-ธ.ค. 388	
นายสุวิทย์ พงษ์พานิช 7-ธ.ค. 388	
นายสุวิทย์ พงษ์พานิช 7-ธ.ค. 388	
นายสุวิทย์ พงษ์พานิช 7-ธ.ค. 388	

STRUCTURAL ENGINEER	
รศ.ดร. กฤษณะวณิช ฐ.ค. 3893	
ดร.สุวิทย์ ฐ.ค. 5685	
ดร.สุวิทย์ ฐ.ค. 49748	
ดร.สุวิทย์ ฐ.ค. 55033	

ELECTRICAL ENGINEER	
รศ.ดร. ฐ.ค. 859	
ดร. ฐ.ค. 4508	

MECHANICAL ENGINEER	
ดร. ฐ.ค. 398	
ดร. ฐ.ค. 1958	

SANITARY ENGINEER	
ดร. ฐ.ค. 388	
ดร. ฐ.ค. 205	

GENERAL NOTE	
1. THIS DRAWING IS THE PROPERTY OF ARCHITECTS 49 LIMITED OR ONE OF ITS AFFILIATES. IT IS LOANED SUBJECT TO RETURN UPON DEMAND AND IS NOT TO BE USED EXCEPT AS AUTHORIZED FOR THE PROJECT FOR WHICH IT IS INTENDED.	
2. DO NOT SCALE THIS DRAWING. USE FIGURED DIMENSIONS ONLY.	
โปรดใช้ตามขนาดที่ระบุไว้เท่านั้น ห้ามวัดจากแบบ	

คณะกรรมาการตรวจรับแบบ	AUTHORIZED SIGNATURE
1. นายสุวิทย์ พงษ์พานิช ประธานกรรมการ	
2. นายสุวิทย์ พงษ์พานิช กรรมการ	
3. นายสุวิทย์ พงษ์พานิช กรรมการ	
4. นายสุวิทย์ พงษ์พานิช กรรมการ	
5. นายสุวิทย์ พงษ์พานิช กรรมการ	
6. นายสุวิทย์ พงษ์พานิช กรรมการ	
7. นายสุวิทย์ พงษ์พานิช กรรมการ	
8. นายสุวิทย์ พงษ์พานิช กรรมการ	
9. นายสุวิทย์ พงษ์พานิช กรรมการ	
10. นายสุวิทย์ พงษ์พานิช กรรมการ	
11. นายสุวิทย์ พงษ์พานิช กรรมการ	
12. นายสุวิทย์ พงษ์พานิช กรรมการ	
13. นายสุวิทย์ พงษ์พานิช กรรมการ	

NO.	DESCRIPTION	BY	DATE
1	แบบขยายอาคาร - แบบก่อสร้าง	www	30-08-13

DRAWING TITLE  
**แบบขยายวัสดุปูพื้น**

CHECKED BY	SIGNED	DRAWING NO.
PM		A
PD		6.22
PA		
JC		
DRAWN BY	SCALE	
PRINTED DATE 30-08-13	REF. FILE	

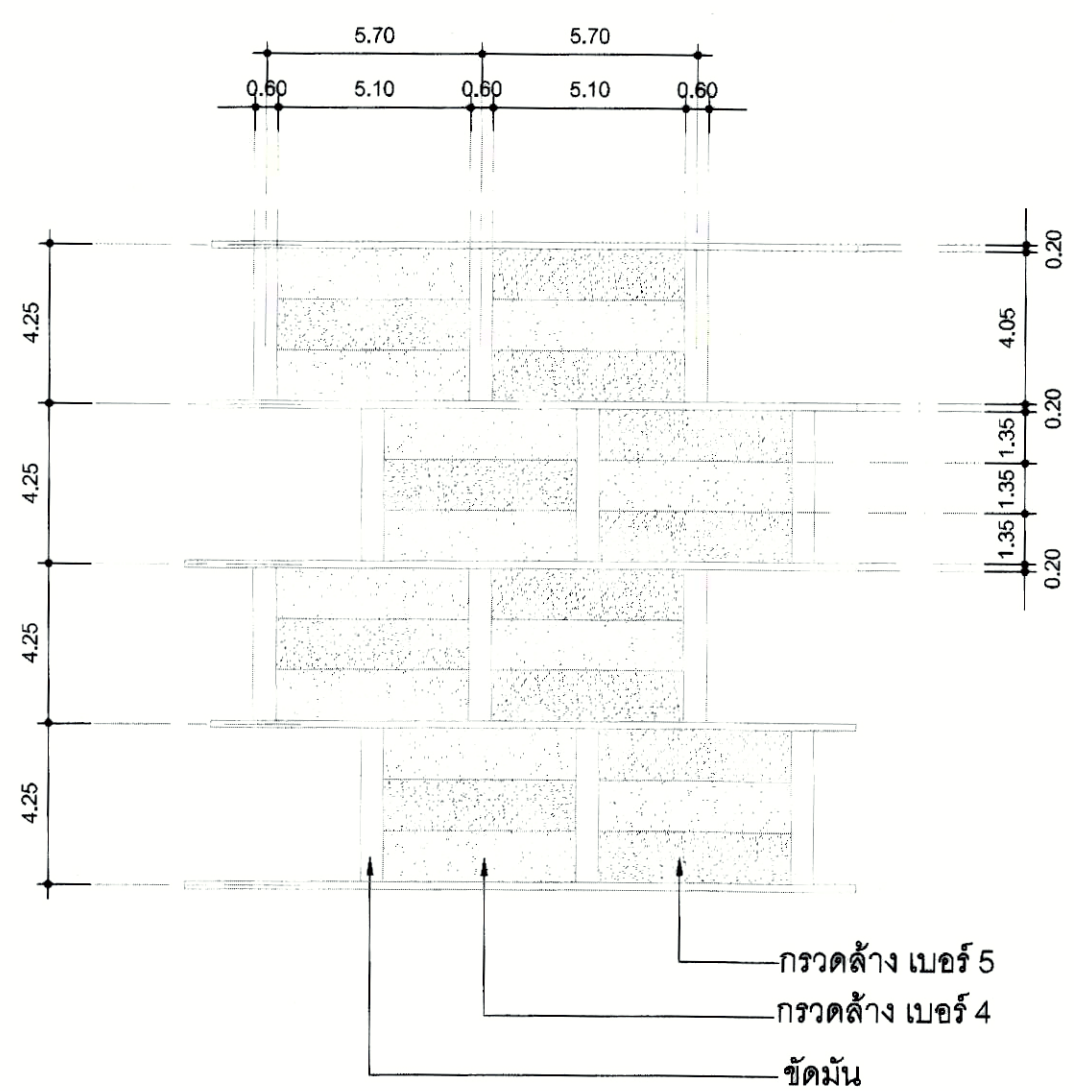

วัสดุปูพื้นชั้นที่ 3 (ระวางน้ำ)  
มาตราส่วน 1:200

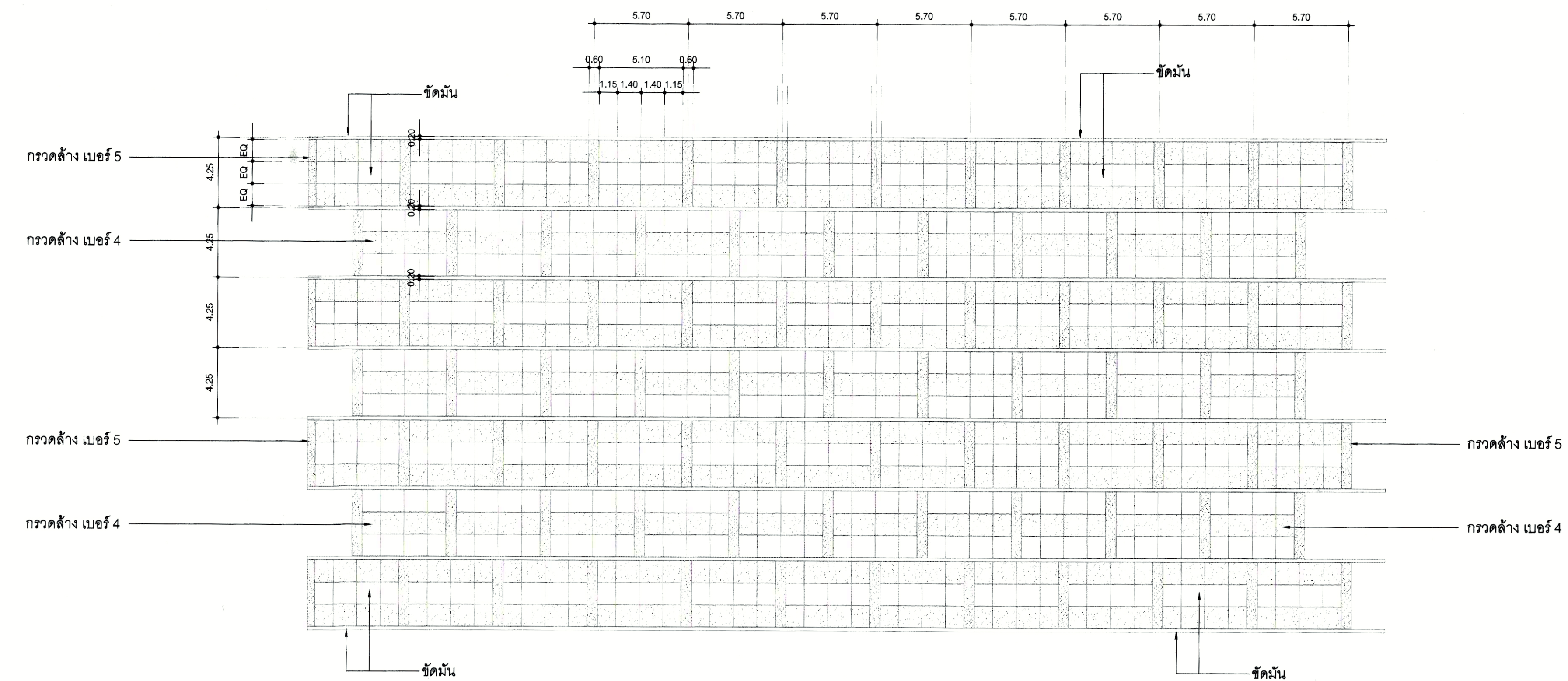

วัสดุปูพื้นชั้นที่ 1, 2 (ลานโสง,ทางเดิน)  
มาตราส่วน 1:200



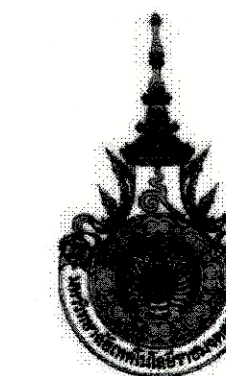

PROJECT NUMBER RA-13-01  
PROJECT NAME

อาคารแสดงนิทรรศการและ  
การสอนนักเรียน จำนวน 1 หลัง

OWNER: **UTK ราชบงกช  
กรุงเทพ**

LOCATION:  
เลขที่ 2 ถนนนางลิ้นจี่ แขวงทุ่งพญาเกษม  
เขตสาทร กรุงเทพมหานคร 10120

architects  
**rega**  
3248 หมู่บ้านสวนพฤกษศาสตร์  
สวนพฤกษศาสตร์ สวนเมือง จังหวัดนนทบุรี 11000  
TEL.-+66 (0) 2192-0917  
FAX.-+66 (0) 2192-0918  
E-MAIL: regaarchitect@yarnoo.com

บริษัท เรกา สถาปนิก จำกัด

ARCHITECT	AUTHORIZED SIGNATURE
นายสุวิทย์ วัฒนพงษ์ ฐ.ศ. 398	
นายวิชาญ วัฒนพงษ์ ฐ.ศ. 2572	
นางสาวศันสนีย์ พิทยศิริราช ฐ.ศ. 10742	
นายอัษฎินันท์ ขจรศักดิ์ ฐ.ศ. 16278	
นายอนุชาติ นฤวงศ์ ฐ.ศ. 15872	
นางสาววิภาดา วัฒนพงษ์	

STRUCTURAL ENGINEER	AUTHORIZED SIGNATURE
ดร.ป. วัฒนพงษ์ ฐ.ศ. 3693	
ดร.น. วัฒนพงษ์ ฐ.ศ. 5665	
ดร.น. วัฒนพงษ์ ฐ.ศ. 48748	
ดร.น. วัฒนพงษ์ ฐ.ศ. 50033	

วิศวกรควบคุมแบบ และ รายการคำนวณโครงสร้าง

ELECTRICAL ENGINEER	AUTHORIZED SIGNATURE
นายสุวิทย์ วัฒนพงษ์ ฐ.ศ. 859	
นายวิชาญ วัฒนพงษ์ ฐ.ศ. 4506	

MECHANICAL ENGINEER	AUTHORIZED SIGNATURE
นายวิชาญ วัฒนพงษ์ ฐ.ศ. 398	
นายวิชาญ วัฒนพงษ์ ฐ.ศ. 1958	

SANITARY ENGINEER	AUTHORIZED SIGNATURE
นายวิชาญ วัฒนพงษ์ ฐ.ศ. 398	
นายวิชาญ วัฒนพงษ์ ฐ.ศ. 205	

GENERAL NOTE  
1. THIS DRAWING IS THE PROPERTY OF ARCHITECTS 49 LIMITED OR ONE OF ITS AFFILIATES AND IS SUBJECT TO RETURN UPON DEMAND AND IS NOT TO BE USED EXCEPT AS SPECIFIED IN THE PROJECT FOR WHICH IT IS INTENDED.  
2. DO NOT SCALE THIS DRAWING. USE DIMENSIONS ONLY.  
ให้ใช้ค่าตัวเลขที่ปรากฏในแบบเท่านั้น ห้ามวัดจากแบบ

PERSONNEL	AUTHORIZED SIGNATURE
1. นายสุวิทย์ วัฒนพงษ์ วิศวกรควบคุมแบบ	
2. นายวิชาญ วัฒนพงษ์ วิศวกรควบคุมแบบ	
3. นายวิชาญ วัฒนพงษ์ วิศวกรควบคุมแบบ	
4. นายวิชาญ วัฒนพงษ์ วิศวกรควบคุมแบบ	
5. นายวิชาญ วัฒนพงษ์ วิศวกรควบคุมแบบ	
6. นายวิชาญ วัฒนพงษ์ วิศวกรควบคุมแบบ	
7. นายวิชาญ วัฒนพงษ์ วิศวกรควบคุมแบบ	
8. นายวิชาญ วัฒนพงษ์ วิศวกรควบคุมแบบ	
9. นายวิชาญ วัฒนพงษ์ วิศวกรควบคุมแบบ	
10. นายวิชาญ วัฒนพงษ์ วิศวกรควบคุมแบบ	
11. นายวิชาญ วัฒนพงษ์ วิศวกรควบคุมแบบ	
12. นายวิชาญ วัฒนพงษ์ วิศวกรควบคุมแบบ	
13. นายวิชาญ วัฒนพงษ์ วิศวกรควบคุมแบบ	

ISSUE/REVISION	NO.	DESCRIPTION	BY	DATE
1	แบบโครงการสถาปัตย์ - แบบก่อสร้าง	www	30-08-13	

DRAWING TITLE  
แบบขยายสนามกีฬาในร่มชั้นที่ 3

CHECKED BY	SIGNED	DRAWING NO.
PM		A
PD		6.23
PA		
JC		

DRAWN BY	SCALE
PRINTED DATE 30-08-13	REF. FILE

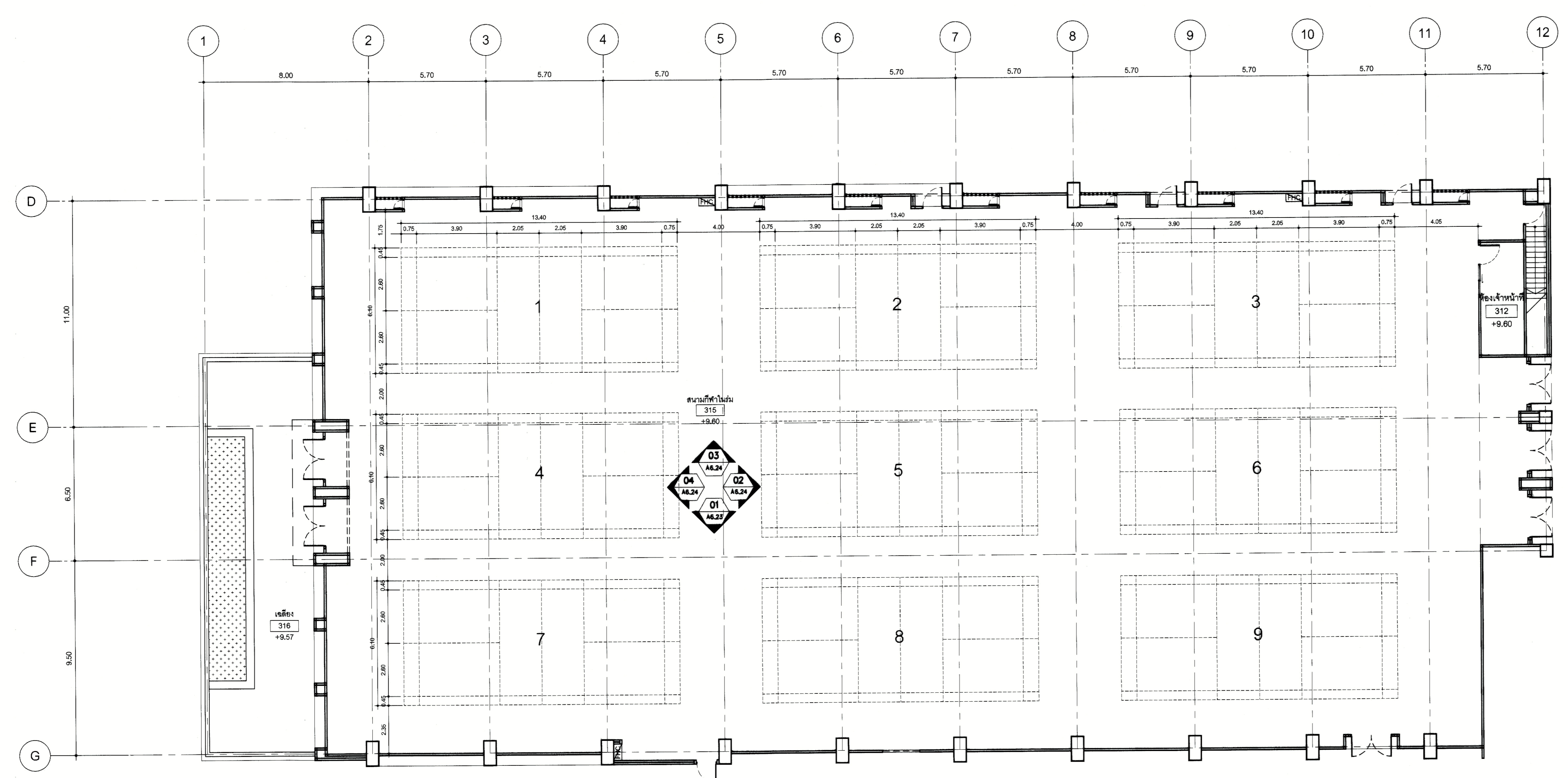

แบบขยายสนามกีฬาในร่มชั้นที่ 3  
มาตรฐาน 1:125

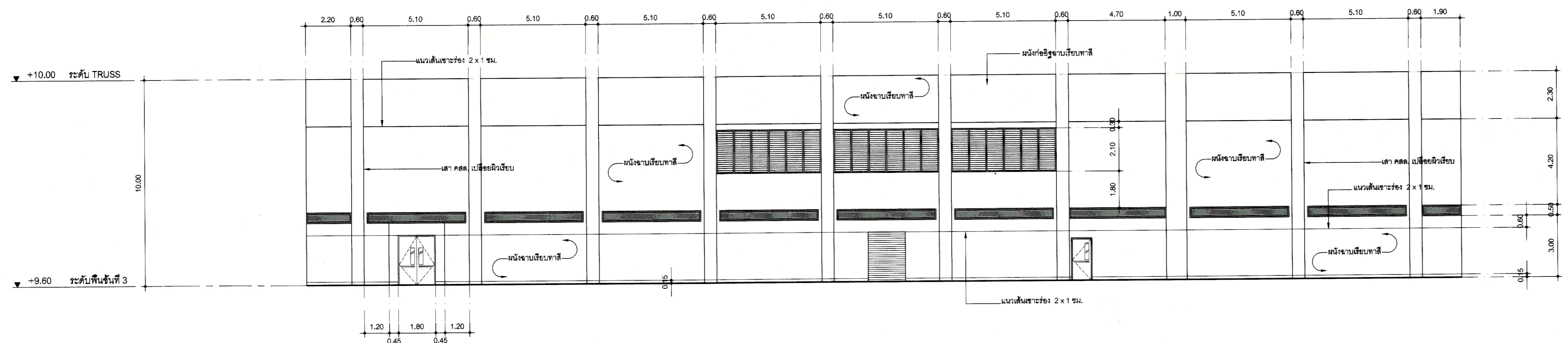

รูปด้าน  
01  
A 6.23  
มาตรฐาน 1:125



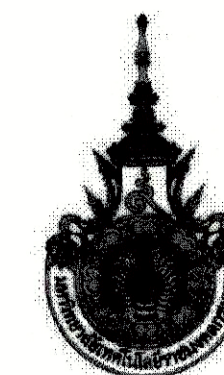

PROJECT NUMBER RA-13-01

PROJECT NAME

อาคารแสดงนิทรรศการและ  
การสื่อนันทนาการ จำนวน 1 หลัง

OWNER: **LTK ราชมงคล  
กรุงเทพ**

LOCATION:  
เลขที่ 2 ถนนนางลิ้นจี่ แขวงทุ่งมหาเมฆ  
เขตสาทร กรุงเทพมหานคร 10120

architects  
**regal**

บริษัท เรกา สถาปนิก จำกัด

ARCHITECT	AUTHORIZED SIGNATURE
นายสุวิทย์ ชัยวัฒน์	ร.ศ. 398
นายวิชา กัญญา	ร.ศ. 2572
นางสาววิมลทิพย์ พิทยะชัยพร	ร.ศ. 10742
นายณัฐวัฒน์ พุฒิสวัสดิ์	ร.ศ. 15278
นายธนชาติ เกตุวงศ์	ร.ศ. 15872
นางสาววิภาดา ศิวะพรพันธ์	

STRUCTURAL ENGINEER	AUTHORIZED SIGNATURE
รศ.ดร. กัญจนาพรวิเศษ	ร.ศ. 3663
นายสมิทธิ์ ศรีนาคสุวรรณ	ร.ศ. 5665
นายณัฐวุฒิ ศุภโกศล	ร.ศ. 46748
นายชัชพร หาดบุญทด	ร.ศ. 55033

วิศวกรตรวจสอบ และ รายการคำนวณโครงสร้าง	AUTHORIZED SIGNATURE
รศ.ดร.ดร. แสงชัย	ร.ศ. 1021

ELECTRICAL ENGINEER	AUTHORIZED SIGNATURE
นายนิค ไสยกลางธนา	ร.ศ. 859
นายศุภ นิลสกุลกิจ	ร.ศ. 4508

MECHANICAL ENGINEER	AUTHORIZED SIGNATURE
นายวิชา ชัยวัฒน์	ร.ศ. 398
นายวิชา พิทยะชัยพร	ร.ศ. 1958

SANITARY ENGINEER	AUTHORIZED SIGNATURE
นายสุวิทย์ วิชาญกิจ	ร.ศ. 368
นายณัฐวัฒน์ ศิวะพรพันธ์	ร.ศ. 205

GENERAL NOTE  
 1. THIS DRAWING IS THE PROPERTY OF ARCHITECTS 49 LIMITED OR ONE OF ITS AFFILIATES. IT IS ISSUED SUBJECT TO RETURN UPON DEMAND AND IS NOT TO BE USED EXCEPT IN CONNECTION WITH THE PROJECT FOR WHICH IT IS INTENDED.  
 2. DO NOT SCALE THIS DRAWING; USE FIGURED DIMENSIONS ONLY.

คณะกรรมการตรวจรับแบบ	AUTHORIZED SIGNATURE
1. นายสุวิทย์ วิชาญกิจ	ประธานกรรมการ
2. นายวิชาญ ชัยวัฒน์	กรรมการ
3. นายวิชาญ ชัยวัฒน์	กรรมการ
4. นายวิชาญ ชัยวัฒน์	กรรมการ
5. นายวิชาญ ชัยวัฒน์	กรรมการ
6. นายวิชาญ ชัยวัฒน์	กรรมการ
7. นายวิชาญ ชัยวัฒน์	กรรมการ
8. นายวิชาญ ชัยวัฒน์	กรรมการ
9. นายวิชาญ ชัยวัฒน์	กรรมการ
10. นายวิชาญ ชัยวัฒน์	กรรมการ
11. นายวิชาญ ชัยวัฒน์	กรรมการ
12. นายวิชาญ ชัยวัฒน์	กรรมการ
13. นายวิชาญ ชัยวัฒน์	กรรมการ

ISSUE/REVISION	NO.	DESCRIPTION	BY	DATE
	1	แบบแปลนอาคาร - ผนังก่อสร้าง	www	30-08-13

DRAWING TITLE  
**แบบขยายสนามกีฬาในร่มชั้นที่ 3**

CHECKED BY	ARCHITECT	SIGNED	DRAWING NO.
PV			A
PD			6.24
PA			
JC			

DRAWN BY: PRINTED DATE: 30-08-13 SCALE: REF. FILE

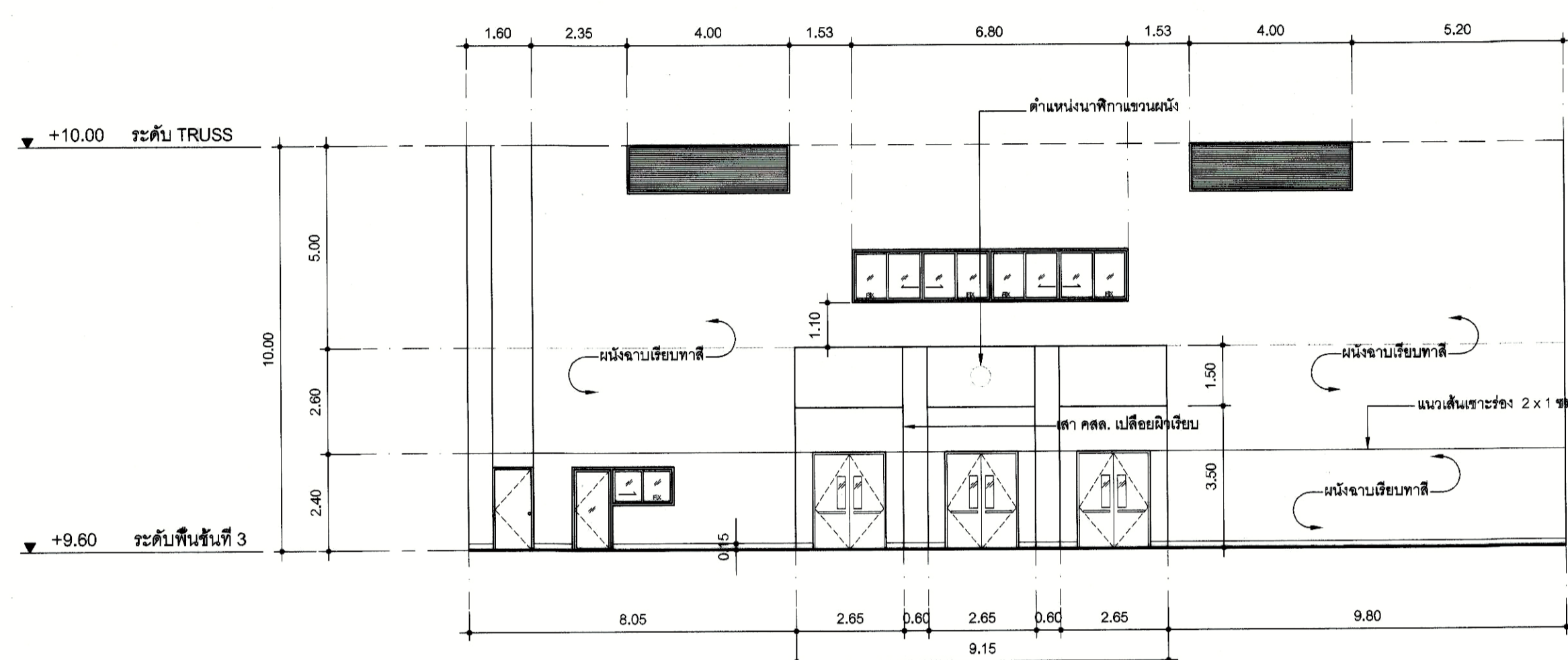

**02**  
A 6.23  
รูปด้าน  
มาตราส่วน 1:125

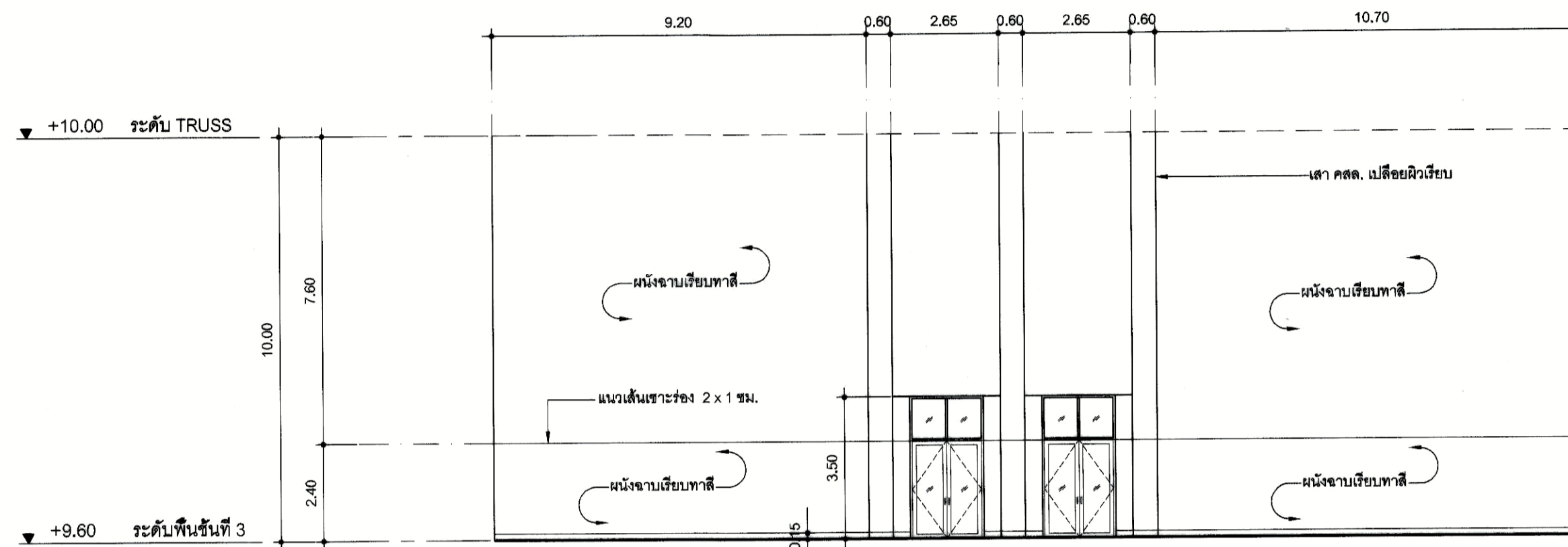

**04**  
A 6.23  
รูปด้าน  
มาตราส่วน 1:125

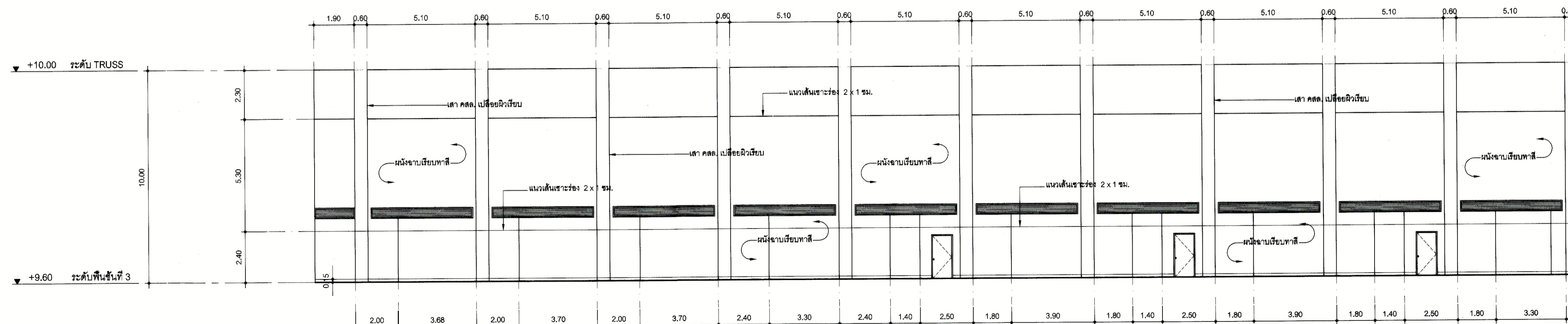

**03**  
A 6.23  
รูปด้าน  
มาตราส่วน 1:125



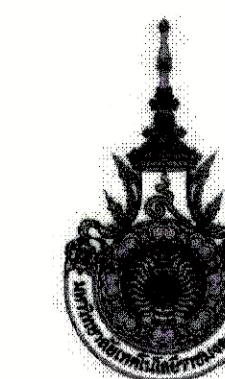

PROJECT NUMBER RA-13-01

PROJECT NAME

อาคารแสดงนิทรรศการและ  
การสอนนักเรียน จำนวน 1 หลัง

OWNER: **LTK ราชมงคล  
กรุงเทพ**

LOCATION:  
เลขที่ 2 ถนนนางลิ้นจี่ แขวงทุ่งมหาเมฆ  
เขตสาทร กรุงเทพมหานคร 10120

architects  
**rega**  
3349 หมู่ 10 ซอยรางเหล็ก ซอยสุขุมวิท  
ซอยสุขุมวิท ซอยสุขุมวิท ซอยสุขุมวิท 11000  
TEL. +66 (0) 2162-0917  
FAX. +66 (0) 2162-0916  
EMAIL. regaarchitect@yepoo.com

บริษัท เรชา สถาปนิก จำกัด

ARCHITECT	AUTHORIZED SIGNATURE
นายสุเชษฐ์ ขจรเทพ 2- ๓๓ 388	
นายวิชา กาญจนะ ๕- ๓๓ 2572	
นางสาวศุภมาส พิทยะวิเชียร 7- ๓๓ 10742	
นายสมิทธิพันธ์ พูลสวัสดิ์ 7- ๓๓ 18278	
นางสาวศุภาณี วัฒนวงศ์ 7- ๓๓ 19872	

STRUCTURAL ENGINEER	AUTHORIZED SIGNATURE
ระดับ ภาณุมาศวิเศษ ๓๓ 3663	
บุญเค็ม เติมนิษฐ์วรรณ ๓๓ 5865	
จิรวัฒน์ ภูพานิชย์ 7๗ 46748	
ธีรชัย หาดทิพย์ 7๗ 55033	

วิศวกรควบคุม และ รายการคำนวณโครงสร้าง	AUTHORIZED SIGNATURE
สมรรณ บุญชัย ๗๓ 1021	

ELECTRICAL ENGINEER	AUTHORIZED SIGNATURE
นามิต ไชยธรรมษา ๗๓ 859	
สมฤต วัฒนสุภกิจ ๓๓ 4506	

MECHANICAL ENGINEER	AUTHORIZED SIGNATURE
สุภากร ชัยกลางคืน ๗๓ 388	
สมร วิฑริณีรัตนกุล ๓๓ 1958	

SANITARY ENGINEER	AUTHORIZED SIGNATURE
ศุภพรคน วณิชชัญญ์ ๓๓ 388	
ณิศาณันท์ ศิวะพันธ์ ๗๓ 209	

GENERAL NOTE:  
 1. THIS DRAWING IS THE PROPERTY OF ARCHITECTS 49 LIMITED OR ONE OF ITS AFFILIATES. IT IS ISSUED SUBJECT TO REPLY UPON DEMAND AND IS NOT TO BE USED EXCEPT IN CONNECTION WITH THE PROJECT FOR WHICH IT IS INTENDED.  
 2. DO NOT SCALE THIS DRAWING. USE FIGURED DIMENSIONS ONLY.  
 ไม่ให้ใช้ร่างนี้เพื่อวัตถุประสงค์อื่นโดยไม่ได้รับอนุญาต

คณะกรรมการควบคุมแบบ	AUTHORIZED SIGNATURE
1. นายสุเชษฐ์ ธีรเทพ ประธานกรรมการ	
2. นายวิชา กาญจนะ วิศวกรควบคุม	
3. นายสุเชษฐ์ ธีรเทพ วิศวกรควบคุม	
4. นายวิชา กาญจนะ วิศวกรควบคุม	
5. นายวิชา กาญจนะ วิศวกรควบคุม	
6. นายวิชา กาญจนะ วิศวกรควบคุม	
7. นายวิชา กาญจนะ วิศวกรควบคุม	
8. นายวิชา กาญจนะ วิศวกรควบคุม	
9. นายวิชา กาญจนะ วิศวกรควบคุม	
10. นายวิชา กาญจนะ วิศวกรควบคุม	
11. นายวิชา กาญจนะ วิศวกรควบคุม	
12. นายวิชา กาญจนะ วิศวกรควบคุม	
13. นายวิชา กาญจนะ วิศวกรควบคุม	

ISSUE/REVISION	DESCRIPTION	BY	DATE
1	แบบแปลนอาคาร - แบบตัดด้าน	www	30-08-13

DRAWING TITLE  
แบบขยายสนามกีฬาในร่มชั้นที่ 4

CHECKED BY	ARCHITECT	SIGNED	DRAWING NO.
PM			A 6.25
PD			
PA			
PC			
DRAWN BY			SCALE
PRINTED DATE	30-08-13		REF. FILE

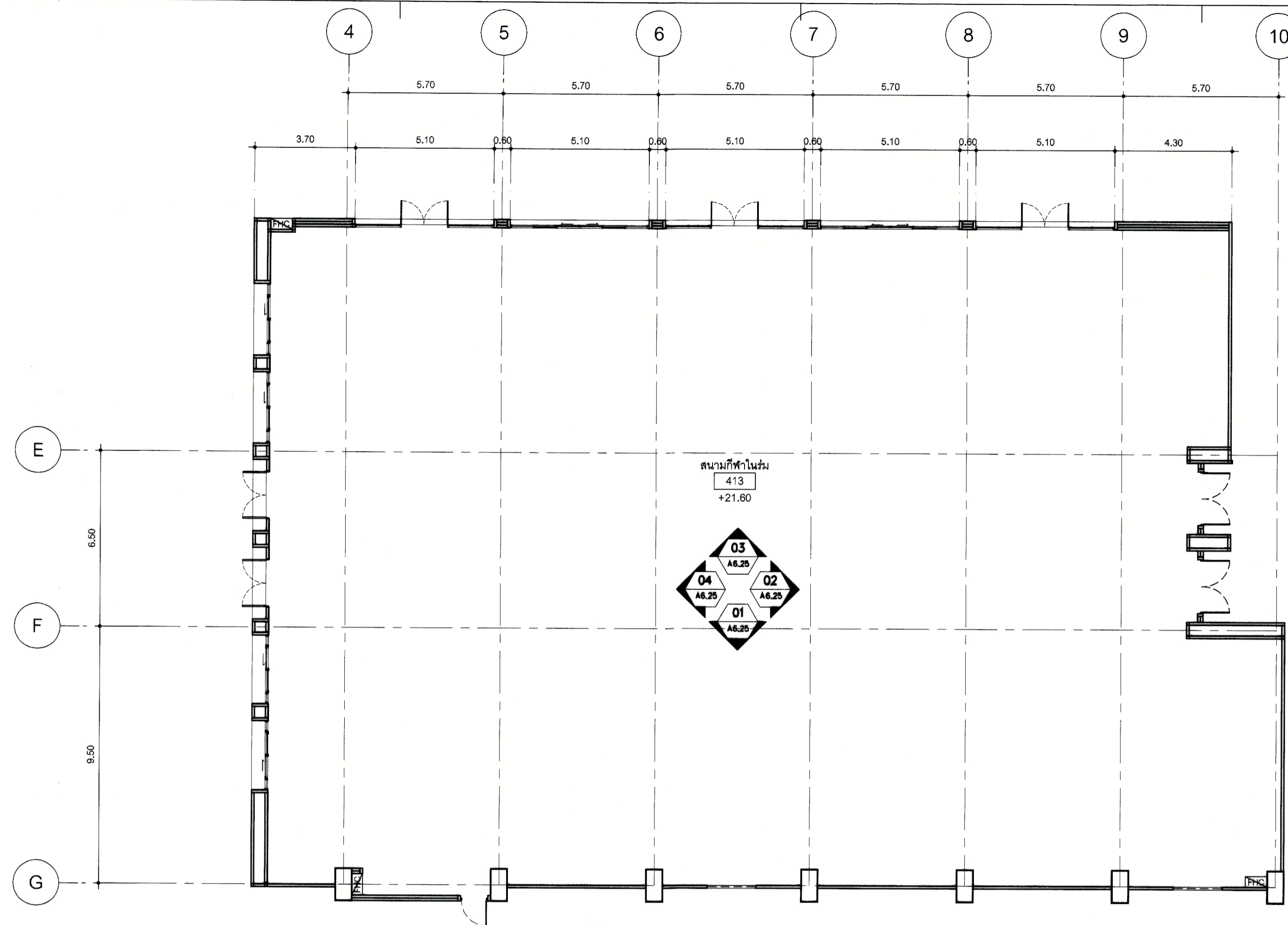

แบบขยายสนามกีฬาในร่มชั้นที่ 4  
มาตราส่วน 1:125

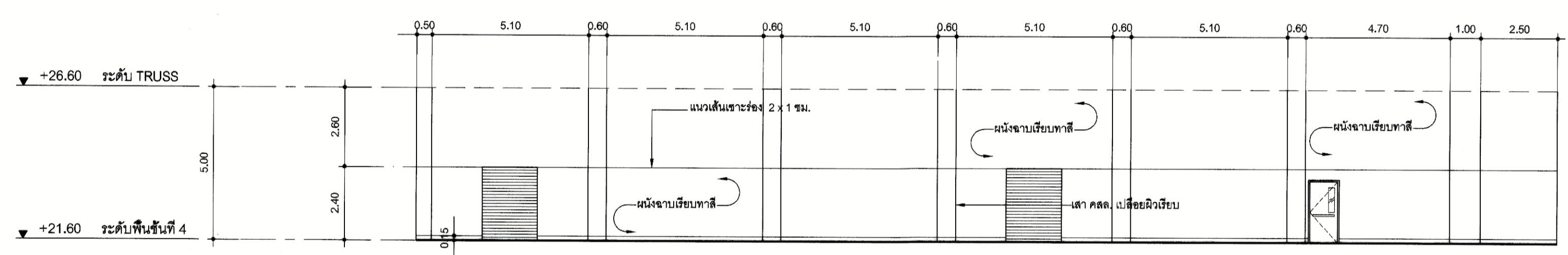

รูปตัด 02  
A 6.25  
มาตราส่วน 1:125

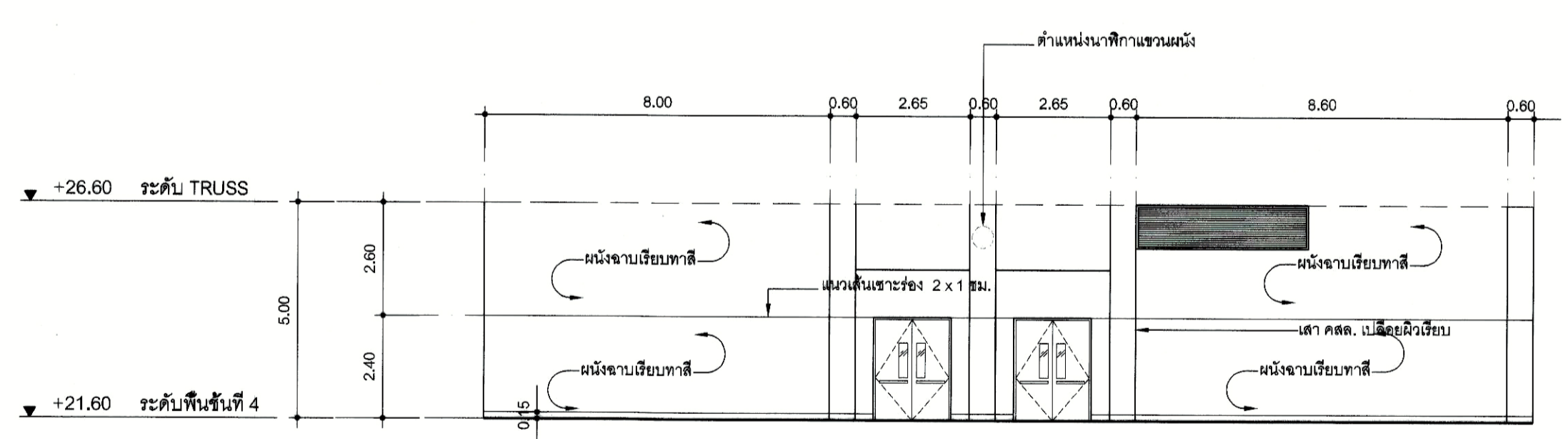

รูปตัด 02  
A 6.25  
มาตราส่วน 1:125

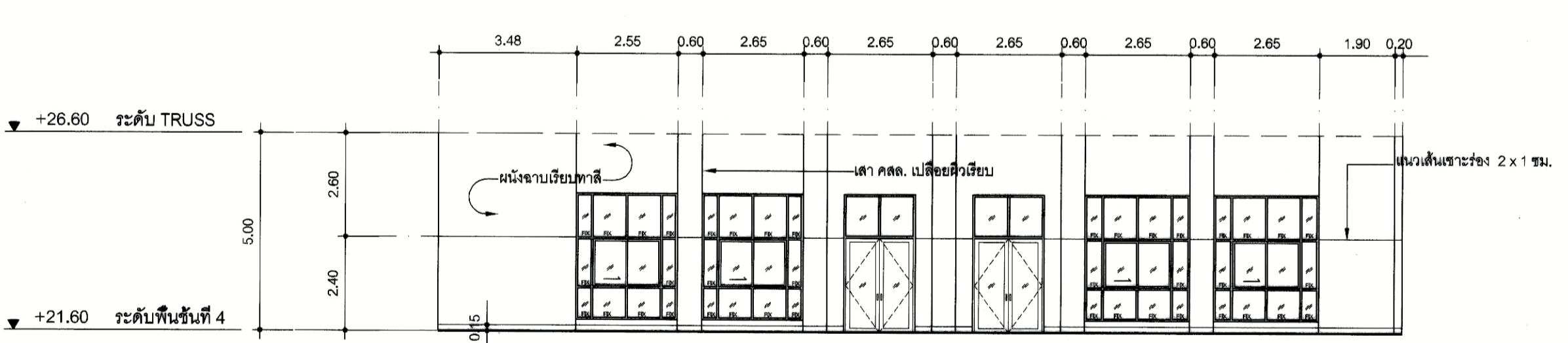

รูปตัด 04  
A 6.25  
มาตราส่วน 1:125

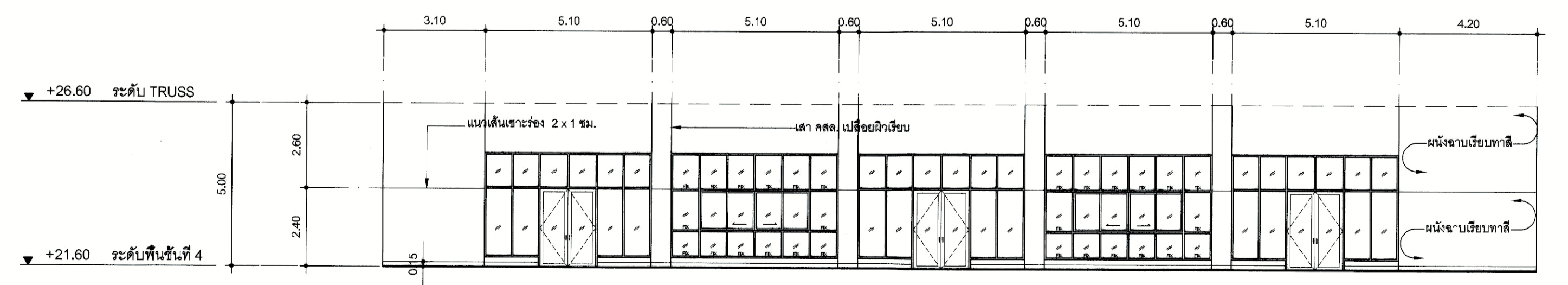

รูปตัด 03  
A 6.25  
มาตราส่วน 1:125



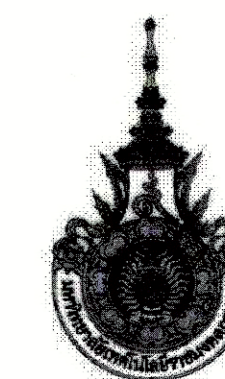

PROJECT NUMBER RA-13-01

PROJECT NAME

อาคารแสดงนิทรรศการและ  
การสอนนักเรียน จำนวน 1 หลัง

OWNER: **LTK ราชบงกช  
กรุงเทพ**

LOCATION:  
เลขที่ 2 ถนนนางสีนจี แขวงทุ่งมหาเมฆ  
เขตสาทร กรุงเทพมหานคร 10120

architects  
**regal**  
324/8 หมู่บ้านราชินีศรีนครินทร์  
ตำบลคลองเตย อำเภอเมือง จังหวัดกรุงเทพฯ 11000  
TEL. +66 (0) 2160-0817  
FAX. +66 (0) 2160-0818  
E-MAIL. regalarchitects@yahoo.com

บริษัท เรา สถาปนิก จำกัด

ARCHITECT	AUTHORIZED SIGNATURE
นายอภิสิทธิ์ วัฒนพงษ์ ๖-๓๐ 398	
นายวิชา ภาณุมาศ ๘-๓๐ 2872	
นางสาววันเพ็ญ พิทยศิริยาพร ๖-๓๐ 10742	
นายณัฐวัฒน์ พูลสวัสดิ์ ๖-๓๐ 18278	
นางธนพรดี เศวตวงศ์ ๖-๓๐ 15872	
นางสาววิศพร ธีระพรพันธ์	

STRUCTURAL ENGINEER	AUTHORIZED SIGNATURE
รศ.ดร. ภาณุมาศวิเศษ ๓๓ 3693	
นายสุเมธ ศรีนันทสุวรรณ ๓๓ 5665	
อ.ดร.ดร. สุภัทราพร ๖๓ 48748	
อ.ดร.ดร. ภาณุมาศ ๖๓ 55033	

วิศวกรควบคุมแบบ และ รายการคำนวณโครงสร้าง	AUTHORIZED SIGNATURE
สมชาย วัฒนพงษ์ ๖๓ 1021	

ELECTRICAL ENGINEER	AUTHORIZED SIGNATURE
ภานิด โสภิตมาตยา ๖๓ 859	
สมชาย วัฒนพงษ์ ๖๓ 4508	

MECHANICAL ENGINEER	AUTHORIZED SIGNATURE
ดร.ดร. จักรกานต์ ๖๓ 398	
ดร.ดร. ภัทรวิมลศรี ๖๓ 1858	

SANITARY ENGINEER	AUTHORIZED SIGNATURE
ศ.ดร.ดร. วาณิชชิต ๖๓ 368	
อ.ดร.ดร. วัฒนพงษ์ ๖๓ 205	

GENERAL NOTE:  
 1. THIS DRAWING IS THE PROPERTY OF ARCHITECTS AS LIMITED OR ONE OF ITS AFFILIATES. IT IS LOANED SUBJECT TO RETURN UPON DEMAND AND IS NOT TO BE USED EXCEPT IN CONNECTION WITH THE PROJECT FOR WHICH IT IS INTENDED.  
 2. DO NOT SCALE THIS DRAWING. USE FIGURED DIMENSIONS ONLY.  
 ไม่ให้คัดลอกหรือทำซ้ำโดยไม่ได้รับอนุญาต

คณะกรรมการตรวจสอบแบบ	AUTHORIZED SIGNATURE
1. นายสุเมธ วัฒนพงษ์	
2. นายวิชา ภาณุมาศ	
3. นายสุเมธ ธีระพรพันธ์	
4. นายณัฐวัฒน์ พูลสวัสดิ์	
5. นายสุเมธ ภาณุมาศ	
6. นายณัฐวัฒน์ พูลสวัสดิ์	
7. นายสุเมธ ธีระพรพันธ์	
8. นายวิชา ภาณุมาศ	
9. นายวิชา ภาณุมาศ	
10. นายวิชา ภาณุมาศ	
11. นายวิชา ภาณุมาศ	
12. นายวิชา ภาณุมาศ	
13. นายวิชา ภาณุมาศ	

ISSUE/REVISION	NO.	DESCRIPTION	BY	DATE
1	แบบแปลนสถาปัตย์ - แบบก่อสร้าง	www	30-08-13	

DRAWING TITLE  
**แบบขยายสนามกีฬาในร่มชั้นที่ 5**

CHECKED BY	SIGNED	DRAWING NO.
PM		A
PD		6.26
PA		
JC		

DRAWN BY: www  
 PRINTED DATE: 30-08-13  
 SCALE: REF. FILE

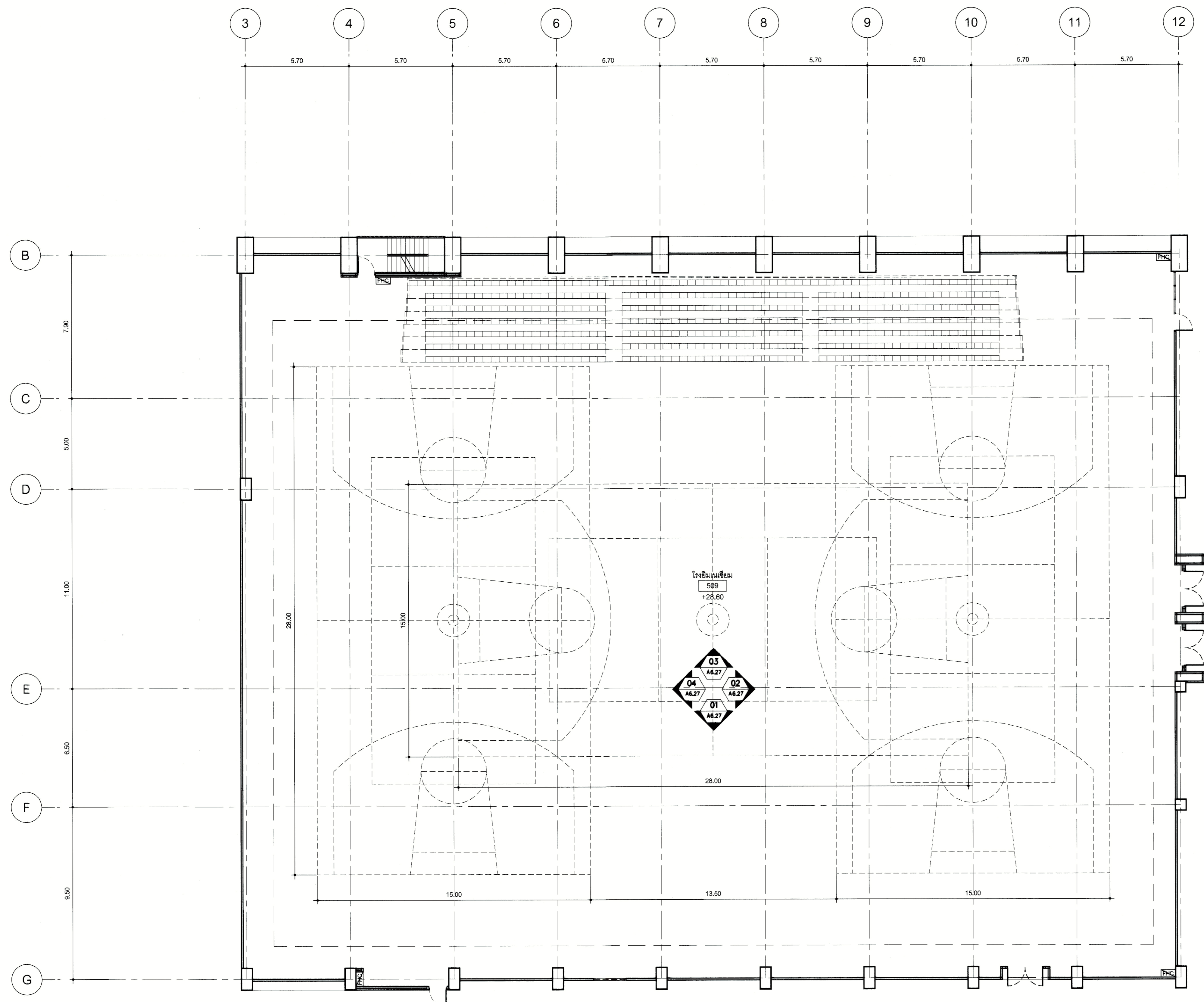

แบบขยายสนามกีฬาในร่มชั้นที่ 5  
มาตราส่วน 1:125



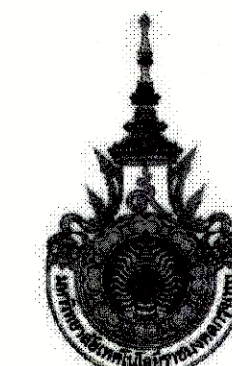

PROJECT NUMBER RA-13-01  
PROJECT NAME

อาคารแสดงนิทรรศการและ  
การสอนนักเรียน จำนวน 1 หลัง

OWNER: **UTK ราชบงกค  
กรุงเทพ**

LOCATION:  
เลขที่ 2 ถนนนางลิ้นจี่ แขวงทุ่งมหาเมฆ  
เขตสาทร กรุงเทพมหานคร 10120

architects  
**regal**  
32149 หมู่บ้านการพัฒนาศึกษาประชาชน  
ตำบลท่าทราย อำเภอเมือง จังหวัดนนทบุรี 11000  
TEL: +66 (0) 2160-0917  
FAX: +66 (0) 2160-0916  
E-MAIL: regalarchitects@yahoo.com

บริษัท เรา สถาปนิก จำกัด

ARCHITECT	AUTHORIZED SIGNATURE
นายสุวิทย์ พงษ์พานิช 2-ตล. 388	
นายวิชาญ กาญจนเมธ 8-ตล. 2572	
นางสาววิมลทิพย์ ทิพย์ธิยาพร 8-ตล. 10742	
นายสิริพันธ์ พุฒศิริเดช 8-ตล. 18278	
นายธนชาติ ญาคูวงศ์ 8-ตล. 15872	

STRUCTURAL ENGINEER	AUTHORIZED SIGNATURE
รศ.ดร. กัญจนะวณิช 8-ตล. 3693	
นายสุเมธ แสงศิริสุวรรณ 8-ตล. 5895	
นายสุวิทย์ สุวิวัฒน์ 8-ตล. 42748	

วิศวกรควบคุม และ รายการคำนวณโครงสร้าง  
ทรงบุญ แสงศรี 8-ตล. 1021

ELECTRICAL ENGINEER	AUTHORIZED SIGNATURE
นายวิวัฒน์ วัฒนพานิช 8-ตล. 656	
นายสุวิทย์ วัฒนพานิช 8-ตล. 4506	

MECHANICAL ENGINEER	AUTHORIZED SIGNATURE
นายสุวิทย์ วัฒนพานิช 8-ตล. 388	
นายสุวิทย์ วัฒนพานิช 8-ตล. 1958	

SANITARY ENGINEER	AUTHORIZED SIGNATURE
นายสุวิทย์ วัฒนพานิช 8-ตล. 388	
นายสุวิทย์ วัฒนพานิช 8-ตล. 205	

GENERAL NOTE:  
1. THIS DRAWING IS THE PROPERTY OF ARCHITECTS 48 LIMITED OR ONE OF ITS AFFILIATES. IT IS LOANED SUBJECT TO RETURN UPON DEMAND AND IS NOT TO BE USED EXCEPT IN CONNECTION WITH THE PROJECT FOR WHICH IT IS INTENDED.  
2. DO NOT SCALE THIS DRAWING. USE FIGURED DIMENSIONS ONLY.  
ให้ใช้ค่าตัวเลขที่ระบุไว้เท่านั้น ห้ามใช้ค่าแบบ

คณะกรรมาการตรวจรับแบบ	AUTHORIZED SIGNATURE
1. นายสุวิทย์ วัฒนพานิช ประธานกรรมการ	
2. นายสุวิทย์ วัฒนพานิช กรรมการ	
3. นายสุวิทย์ วัฒนพานิช กรรมการ	
4. นายสุวิทย์ วัฒนพานิช กรรมการ	
5. นายสุวิทย์ วัฒนพานิช กรรมการ	
6. นายสุวิทย์ วัฒนพานิช กรรมการ	
7. นายสุวิทย์ วัฒนพานิช กรรมการ	
8. นายสุวิทย์ วัฒนพานิช กรรมการ	
9. นายสุวิทย์ วัฒนพานิช กรรมการ	
10. นายสุวิทย์ วัฒนพานิช กรรมการ	
11. นายสุวิทย์ วัฒนพานิช กรรมการ	
12. นายสุวิทย์ วัฒนพานิช กรรมการ	
13. นายสุวิทย์ วัฒนพานิช กรรมการและสถาปนิก	

ISSUE/REVISION			
NO.	DESCRIPTION	BY	DATE
1	แบบมีขนาดหน้า - แบบก่อสร้าง	www	30-08-13

DRAWING TITLE  
**แบบขยายสนามกีฬาในร่มชั้นที่ 5**

CHECKED BY	ARCHITECT	SIGNED	DRAWING NO.
PM			A 6.27
PD			
PA			
JC			

DRAWN BY: PRINTED DATE: 30-08-13 SCALE: REF. FILE

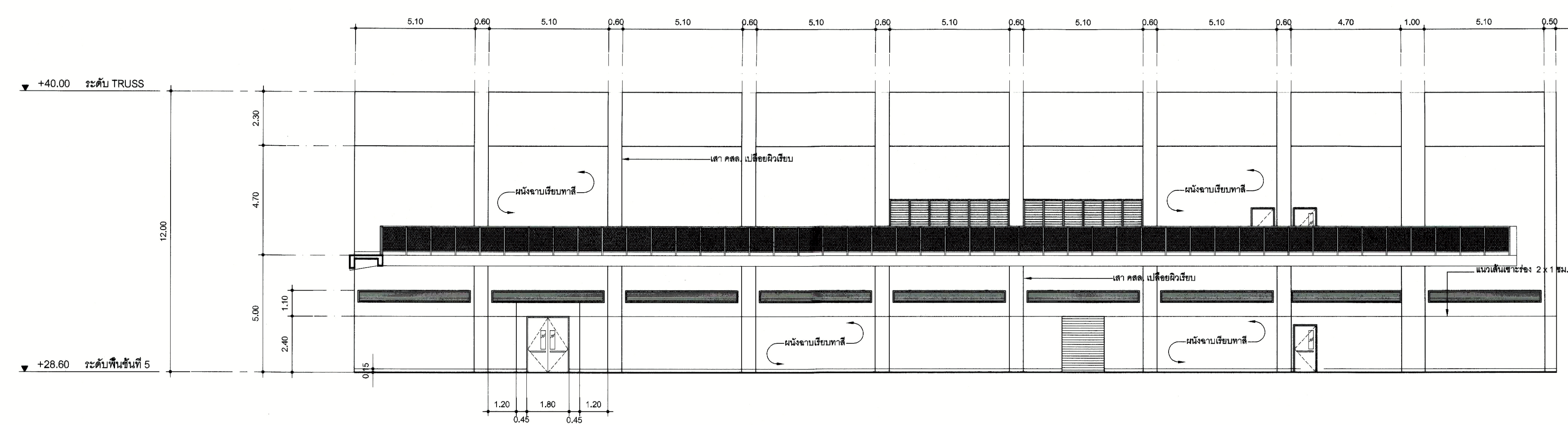

01  
A 6.26  
รูปด้าน  
มาตราส่วน 1:125

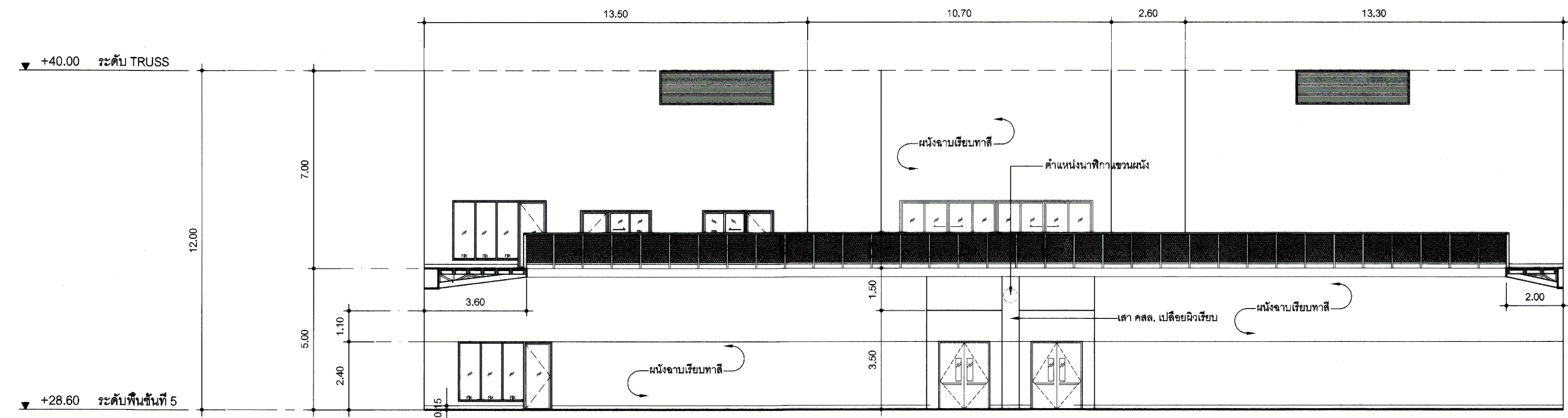

02  
A 6.26  
รูปด้าน  
มาตราส่วน 1:125

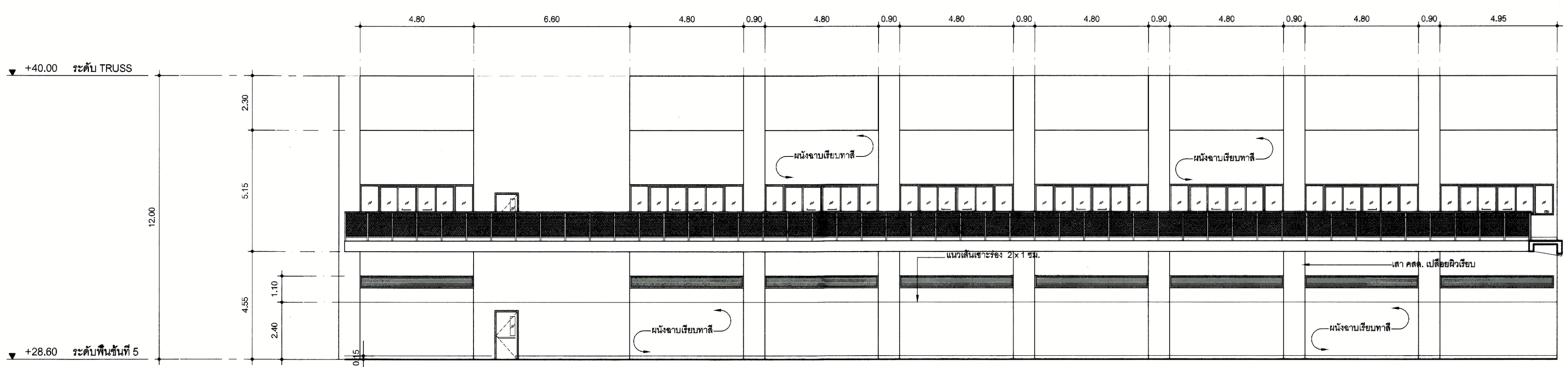

03  
A 6.26  
รูปด้าน  
มาตราส่วน 1:125

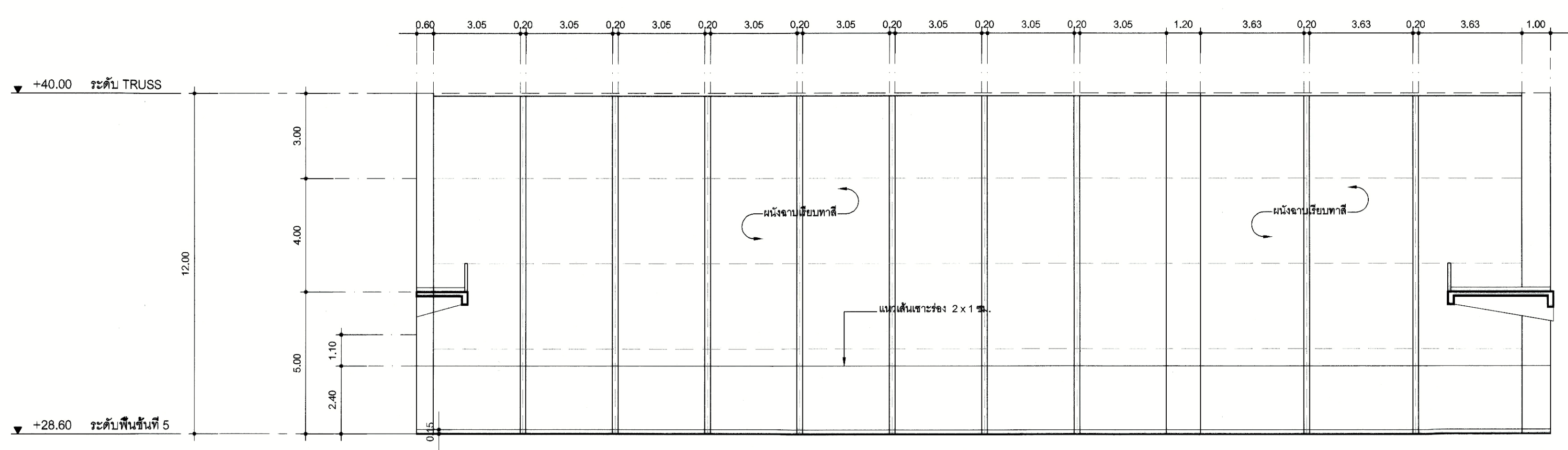

04  
A 6.26  
รูปด้าน  
มาตราส่วน 1:125



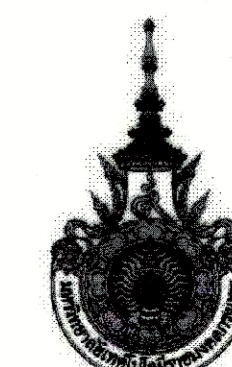

PROJECT NUMBER RA-13-01  
PROJECT NAME

อาคารแสดงนิทรรศการและ  
การสอนนันทนาการ จำนวน 1 หลัง

OWNER: **LTK ราชมงคล  
กรุงเทพ**

LOCATION: เลขที่ 2 ถนนนางลิ้นจี่ แขวงทุ่งพญาเกษม  
เขตสาทร กรุงเทพมหานคร 10120

architects  
**regal**  
3248 หมู่บ้านจตุรพักตรพิมานราชบุรี  
ตำบลท่าทราย อำเภอเมือง จังหวัดนครปฐม 11000  
TEL: +66 (0) 2182-0917  
FAX: +66 (0) 2182-0918  
E-MAIL: regalarchitects@yahoo.com

บริษัท เรกา สถาปนิก จำกัด

ARCHITECT	AUTHORIZED SIGNATURE
นายสุวิทย์ พงษ์เทพ	ท.ศ. 398
นายวิชาญ เกตุพงษ์	ท.ศ. 2272
นายสุวิทย์ พิเศษสุข	ท.ศ. 10742
นายธีรวัฒน์ พุทธิศรี	ท.ศ. 18278
นายสมชาติ เกตุวงศ์	ท.ศ. 19872
นายสุวิทย์ พิเศษสุข	

STRUCTURAL ENGINEER	AUTHORIZED SIGNATURE
ระดับ	ท.ศ. 3893
บุญเสริม	ท.ศ. 5665
ธีรวัฒน์	ท.ศ. 48748
วิเศษ	ท.ศ. 55033

วิศวกรตรวจสอบ และ รายการคำนวณโครงสร้าง  
กรรมการ นายสมชาย 1021

ELECTRICAL ENGINEER	AUTHORIZED SIGNATURE
นพดิ	ท.ศ. 859
ธนยศ	ท.ศ. 4558

MECHANICAL ENGINEER	AUTHORIZED SIGNATURE
ชุตาน	ท.ศ. 388
ชจร	ท.ศ. 1958

SANITARY ENGINEER	AUTHORIZED SIGNATURE
ศศิธร	ท.ศ. 388
อภิวัฒน์	ท.ศ. 205

GENERAL NOTE  
1. THIS DRAWING IS THE PROPERTY OF ARCHITECTS 48 LIMITED OR ONE OF ITS AFFILIATES. IT IS TO BE USED ONLY FOR THE PROJECT AND IS NOT TO BE USED EXCEPT IN CONNECTION WITH THE PROJECT FOR WHICH IT IS INTENDED.  
2. DO NOT SCALE THIS DRAWING. USE FIGURED DIMENSIONS ONLY.  
ไม่ใช้คัดลอกหรือทำซ้ำโดยไม่ได้รับอนุญาต

คณะกรรมการตรวจสอบแบบ	AUTHORIZED SIGNATURE
1. นายสุวิทย์ พิเศษสุข	กรรมการ
2. นายวิชาญ เกตุพงษ์	กรรมการ
3. นายธีรวัฒน์ พุทธิศรี	กรรมการ
4. นายสมชาติ เกตุวงศ์	กรรมการ
5. นายสุวิทย์ พิเศษสุข	กรรมการ
6. นายสมชาย 1021	กรรมการ
7. นายสมชาย 1021	กรรมการ
8. นายสมชาย 1021	กรรมการ
9. นายสมชาย 1021	กรรมการ
10. นายสมชาย 1021	กรรมการ
11. นายสมชาย 1021	กรรมการ
12. นายสมชาย 1021	กรรมการ
13. นายสมชาย 1021	กรรมการ

ISSUE/REVISION	NO.	DESCRIPTION	BY	DATE
	1	แบบแปลนอาคาร - แบบก่อสร้าง	www	30-08-13

DRAWING TITLE

แบบขยายหน้าโรงชั้นที่ 3

CHECKED BY	ARCHITECT	SIGNED	DRAWING NO.
			A 6.28
DRAWN BY			SCALE
PRINTED DATE	30-08-13		REF. FILE

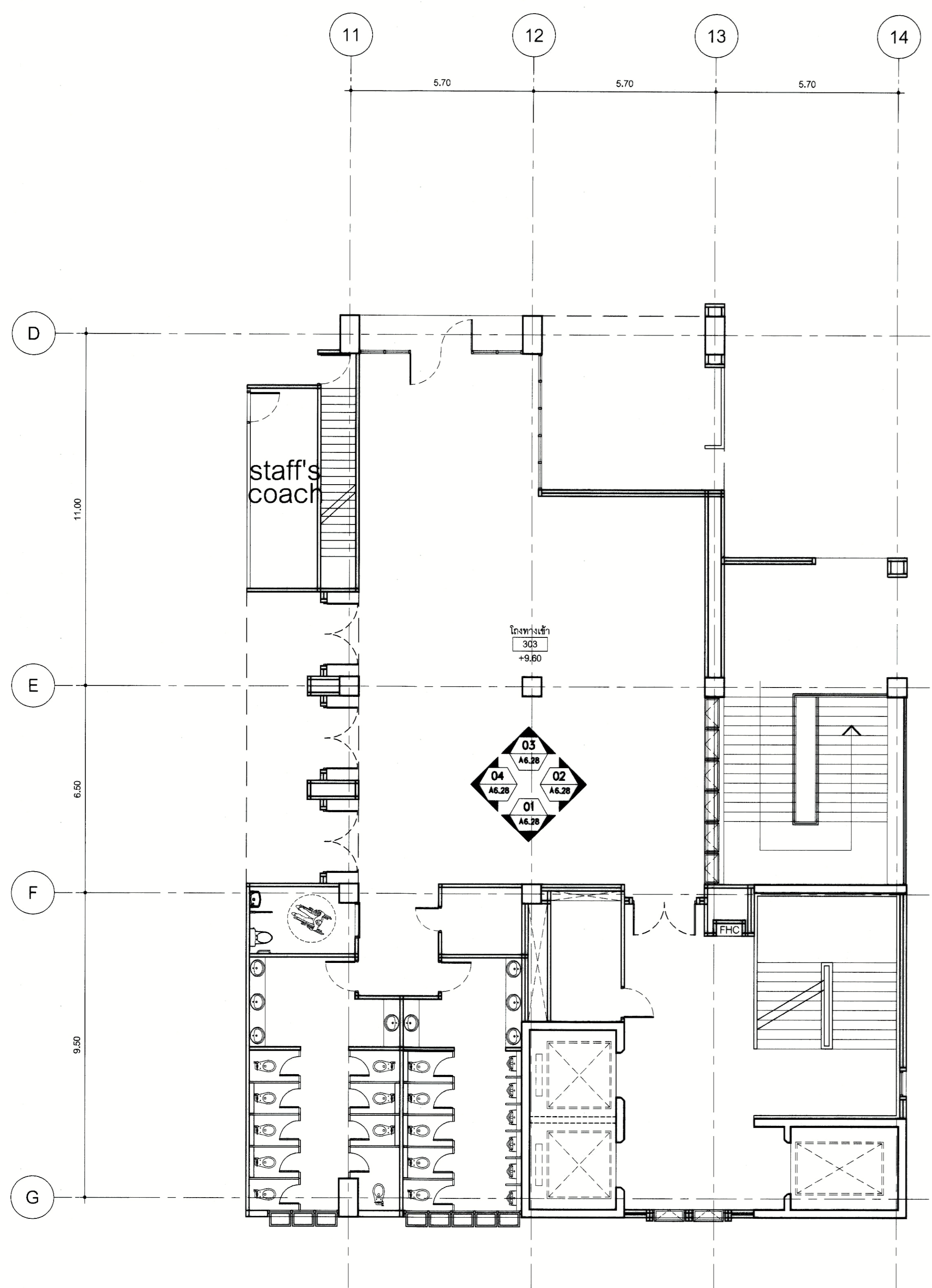

แบบขยายหน้าโรงชั้นที่ 3  
มาตราส่วน 1:100

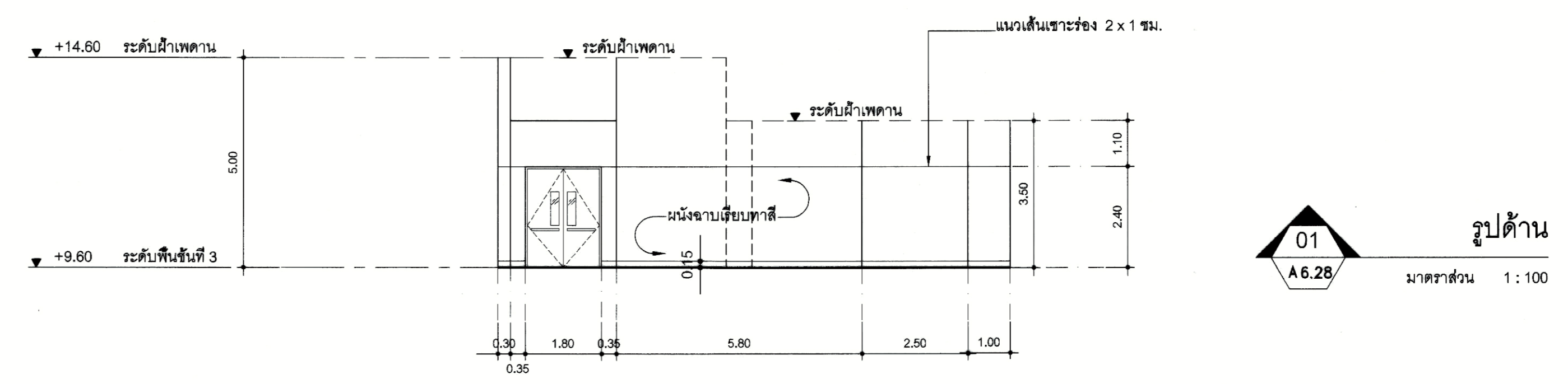

01  
A 6.28  
รูปด้าน  
มาตราส่วน 1:100

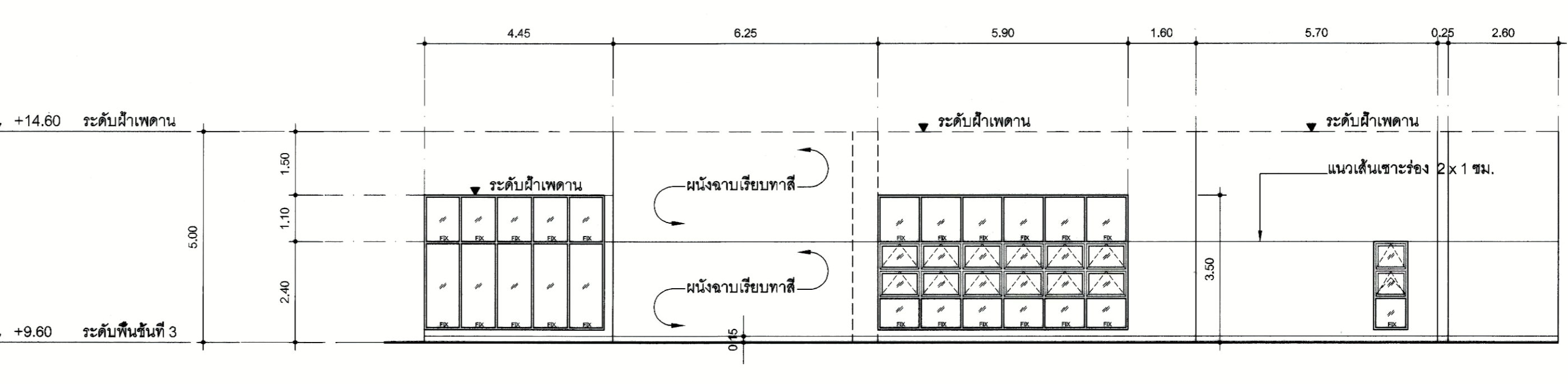

02  
A 6.28  
รูปด้าน  
มาตราส่วน 1:100

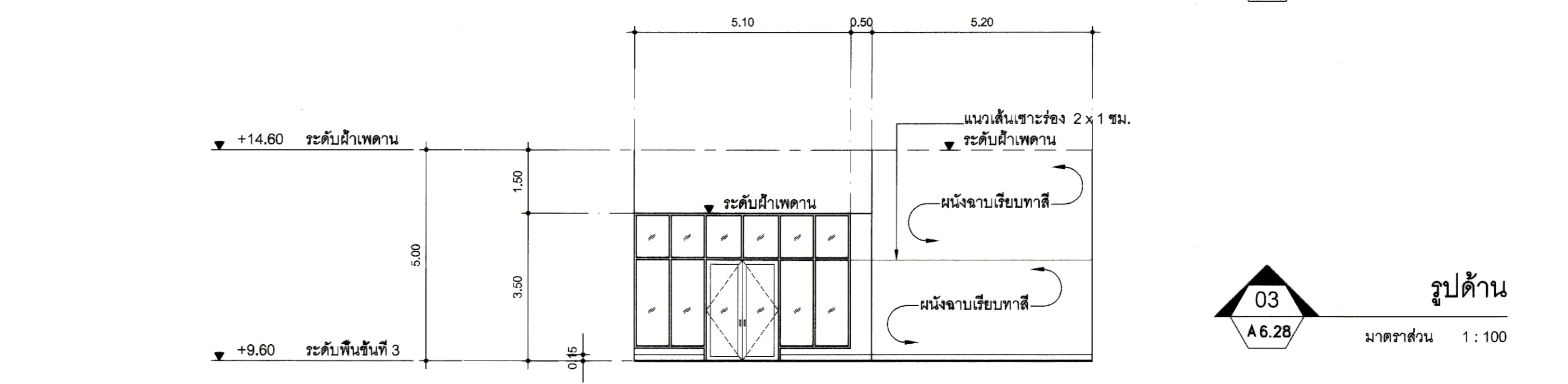

03  
A 6.28  
รูปด้าน  
มาตราส่วน 1:100

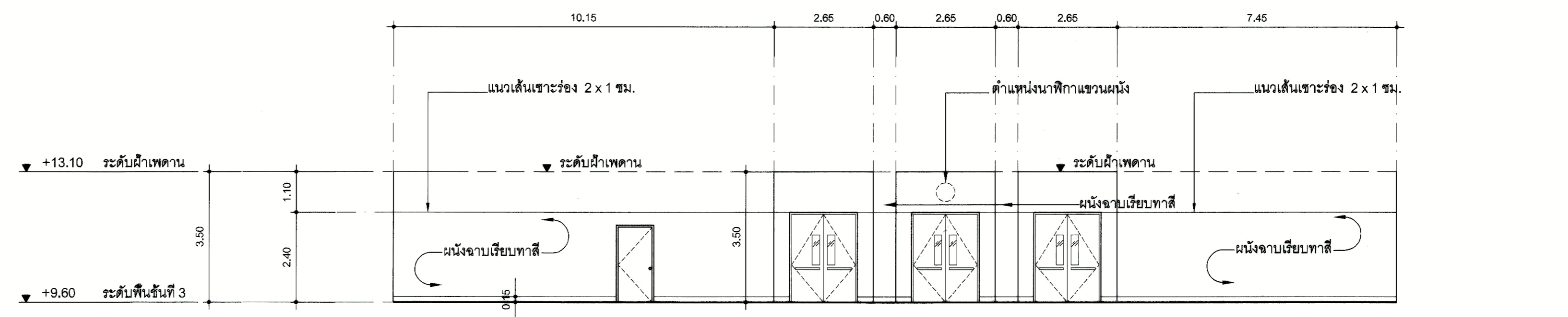

04  
A 6.28  
รูปด้าน  
มาตราส่วน 1:100



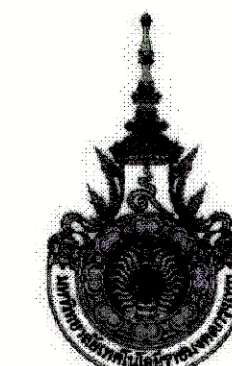

PROJECT NUMBER RA-13-01  
PROJECT NAME

อาคารแสดงนิทรรศการและ  
การสอนนักเรียน จำนวน 1 หลัง

OWNER: **LTK รามงคล  
กรุงเทพ**

LOCATION:  
เลขที่ 2 ถนนนางลิ้นจี่ แขวงทุ่งมหาเมฆ  
เขตสาทร กรุงเทพมหานคร 10120

architects  
**regal**  
3249 หมู่บ้านพาณิชย์สีหราชชั้น  
ดินแดง เขต ดินแดง กรุงเทพมหานคร 11000  
TEL: +66 (0) 2192-0917  
FAX: +66 (0) 2192-0918  
E-MAIL: regalarchitect@yahoo.com

บริษัท เรกา สถาปนิก จำกัด

ARCHITECT	AUTHORIZED SIGNATURE
นายสุวิทย์ ธรรมานนท์ 2-ธค. 398	
นายวิชาญ ภาณุวัฒน์ 8-ธค. 2572	
นางสาววิมลทิพย์ พิทยะไชยาพร 8-ธค. 10742	
นายพิสิษฐ์ ภูมิตวี 8-ธค. 18278	
นายธนชาติ ทรัพย์ทวี 8-ธค. 15872	

STRUCTURAL ENGINEER	AUTHORIZED SIGNATURE
รศ.ดร. กัญญากร วัฒนชัย 25-ธค. 3993	
นายสุวัฒน์ แสนศิริสุวรรณ 25-ธค. 5695	
นายสุวิทย์ ภูมิตวี 25-ธค. 42748	
นายวิชาญ ภาณุวัฒน์ 25-ธค. 55033	

วิศวกรตรวจสอบ และ รายการคำนวณโครงสร้าง  
รศ.ดร. กัญญากร วัฒนชัย 25-ธค. 1021

ELECTRICAL ENGINEER	AUTHORIZED SIGNATURE
นายอภิรักษ์ วัฒนศิริกุล 25-ธค. 656	
นายวิชาญ ภาณุวัฒน์ 25-ธค. 4006	

MECHANICAL ENGINEER	AUTHORIZED SIGNATURE
นายวิชาญ ภาณุวัฒน์ 25-ธค. 398	
นายวิชาญ ภาณุวัฒน์ 25-ธค. 1958	

SANITARY ENGINEER	AUTHORIZED SIGNATURE
นายวิชาญ ภาณุวัฒน์ 25-ธค. 398	
นายวิชาญ ภาณุวัฒน์ 25-ธค. 205	

GENERAL NOTE  
1. THIS DRAWING IS THE PROPERTY OF ARCHITECTS 48 LIMITED OR ONE OF ITS AFFILIATES. IT IS TO BE RETURNED UPON DEMAND AND IS NOT TO BE USED EXCEPT IN CONNECTION WITH THE PROJECT FOR WHICH IT IS INTENDED.  
2. DO NOT SCALE THIS DRAWING. USE FIGURED DIMENSIONS ONLY.  
โปรดใช้ตามขนาดที่ระบุไว้เท่านั้น ห้ามวัดจากแบบ

คณะกรรมการตรวจสอบ	AUTHORIZED SIGNATURE
1. นายสุวิทย์ ธรรมานนท์ ประธานกรรมการ	
2. นายวิชาญ ภาณุวัฒน์ กรรมการ	
3. นายวิชาญ ภาณุวัฒน์ กรรมการ	
4. นายวิชาญ ภาณุวัฒน์ กรรมการ	
5. นายวิชาญ ภาณุวัฒน์ กรรมการ	
6. นายวิชาญ ภาณุวัฒน์ กรรมการ	
7. นายวิชาญ ภาณุวัฒน์ กรรมการ	
8. นายวิชาญ ภาณุวัฒน์ กรรมการ	
9. นายวิชาญ ภาณุวัฒน์ กรรมการ	
10. นายวิชาญ ภาณุวัฒน์ กรรมการ	
11. นายวิชาญ ภาณุวัฒน์ กรรมการ	
12. นายวิชาญ ภาณุวัฒน์ กรรมการ	
13. นายวิชาญ ภาณุวัฒน์ กรรมการ	

ISSUE/REVISION	NO.	DESCRIPTION	BY	DATE
	1	แบบแปลนอาคาร - แบบก่อสร้าง	www	30-08-13

DRAWING TITLE

แบบขยายหน้าโค้งชั้นที่ 4

CHECKED BY	DESIGNED	SIGNED	DRAWING NO.
PV			A
PD			6.29
PA			
JC			

DRAWN BY	PRINTED DATE	SCALE	REF. FILE
	30-08-13		

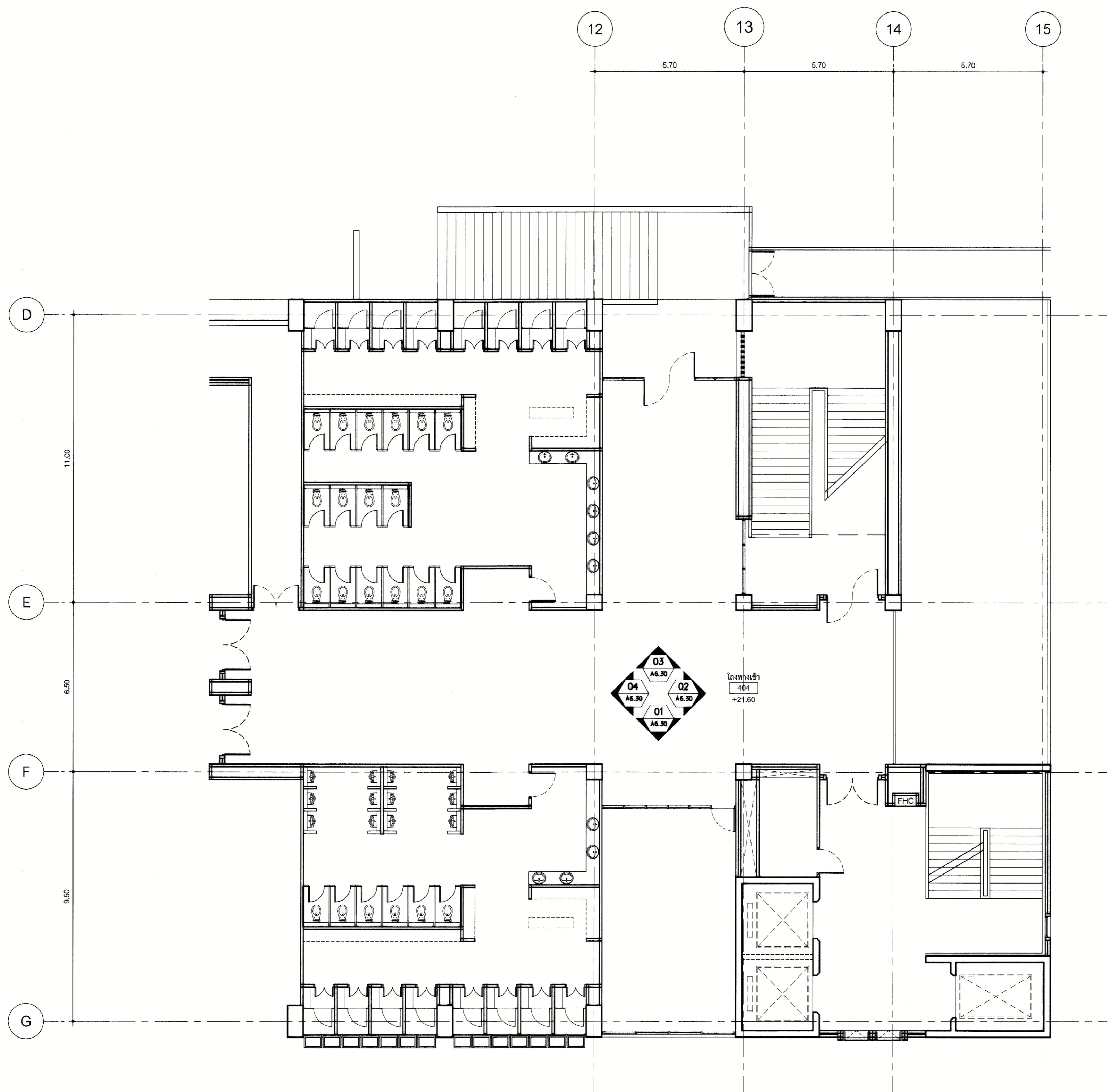

แบบขยายหน้าโค้งชั้นที่ 4  
มาตราส่วน 1:100





PROJECT NUMBER RA-13-01  
PROJECT NAME

อาคารแสดงนิทรรศการและ  
การสอนนิทรรศการ จำนวน 1 หลัง

OWNER: **UTK รามงคล  
กรุงเทพ**

LOCATION:  
เลขที่ 2 ถนนนางสีห์ แขวงทุ่งมหาเมฆ  
เขตสาทร กรุงเทพมหานคร 10120

architects  
**regal**  
3249 หมู่บ้านพณิชยการรัชดาภิเษก  
ตำบลจตุจักร อำเภอจตุจักร กรุงเทพฯ 11000  
TEL: +66 (0) 2192-0917  
FAX: +66 (0) 2192-0918  
E-MAIL: regalarchitects@yahoo.com

บริษัท เรา สถาปนิก จำกัด

ARCHITECT	AUTHORIZED SIGNATURE
นายสุวิทย์ สุขสมบูรณ์ 2-88 398	
นายวิชา วัฒนสุข 2-88 2572	
นางสาววิมลทิพย์ วัฒนสุข 2-88 10742	
นายณัฐวัฒน์ พูลสวัสดิ์ 2-88 18278	
นายธนชาติ บุรุษสวัสดิ์ 2-88 15872	
นางสาววิมลทิพย์ วัฒนสุข	

STRUCTURAL ENGINEER	AUTHORIZED SIGNATURE
รศ.ดร. กฤษณะวณิช 28 3683	
นายสุวิทย์ สุขสมบูรณ์ 28 3685	
นายวิชา วัฒนสุข 28 48748	
นายวิชา วัฒนสุข 28 48748	
นายวิชา วัฒนสุข 28 48748	

วิศวกรควบคุมแบบ และ รายการคำนวณโครงสร้าง	AUTHORIZED SIGNATURE
กรรมการ วัฒนสุข 28 1021	

ELECTRICAL ENGINEER	AUTHORIZED SIGNATURE
นายวิชา วัฒนสุข 28 4508	

MECHANICAL ENGINEER	AUTHORIZED SIGNATURE
นายวิชา วัฒนสุข 28 398	
นายวิชา วัฒนสุข 28 1958	

SANITARY ENGINEER	AUTHORIZED SIGNATURE
นายวิชา วัฒนสุข 28 368	
นายวิชา วัฒนสุข 28 205	

GENERAL NOTE:  
1. THIS DRAWING IS THE PROPERTY OF ARCHITECTS 49 LIMITED OR ONE OF ITS AFFILIATES. IT IS TO BE RETURNED TO THE ARCHITECT UPON DEMAND AND IS NOT TO BE USED EXCEPT IN CONNECTION WITH THE PROJECT FOR WHICH IT IS INTENDED.  
2. DO NOT SCALE THIS DRAWING. USE DIMENSIONED DIMENSIONS ONLY.  
ใช้วัดค่าและพื้นที่ตามใช้เท่านั้น ห้ามวัดจากแบบ

คณะกรรมการตรวจรับแบบ	AUTHORIZED SIGNATURE
1. นายวิชา วัฒนสุข ประธานกรรมการ	
2. นายวิชา วัฒนสุข กรรมการ	
3. นายวิชา วัฒนสุข กรรมการ	
4. นายวิชา วัฒนสุข กรรมการ	
5. นายวิชา วัฒนสุข กรรมการ	
6. นายวิชา วัฒนสุข กรรมการ	
7. นายวิชา วัฒนสุข กรรมการ	
8. นายวิชา วัฒนสุข กรรมการ	
9. นายวิชา วัฒนสุข กรรมการ	
10. นายวิชา วัฒนสุข กรรมการ	
11. นายวิชา วัฒนสุข กรรมการ	
12. นายวิชา วัฒนสุข กรรมการ	
13. นายวิชา วัฒนสุข กรรมการ	

ISSUE/REVISION	NO.	DESCRIPTION	BY	DATE
1	แบบแปลนอาคาร - แบบก่อสร้าง	www	30-08-13	

DRAWING TITLE  
**แบบขยายหน้าโถงชั้นที่ 4**

CHECKED BY	ARCHITECT	SIGNED	DRAWING NO.
PM			A
PD			6.30
PA			
JC			

DRAWN BY: 30-08-13 SCALE: REF. FILE

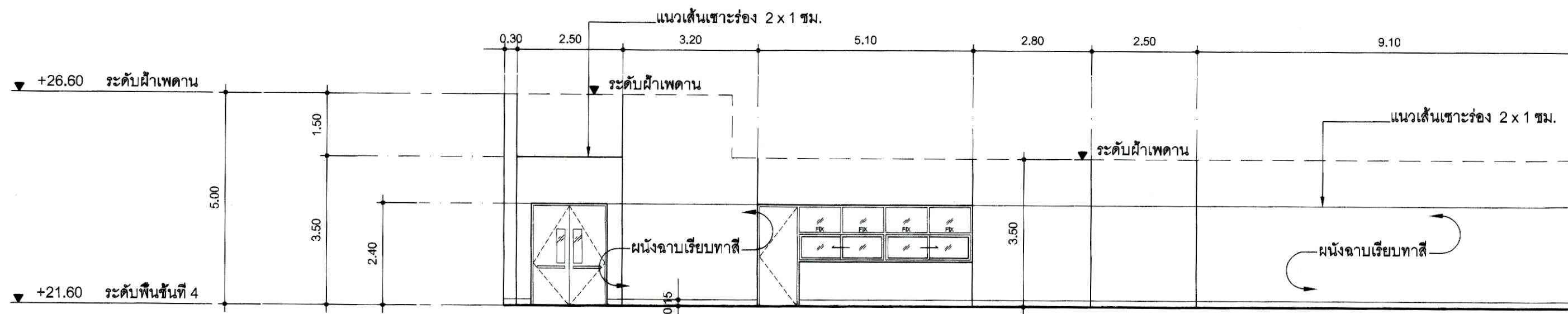

01  
A 6.29  
รูปด้าน  
มาตราส่วน 1:100

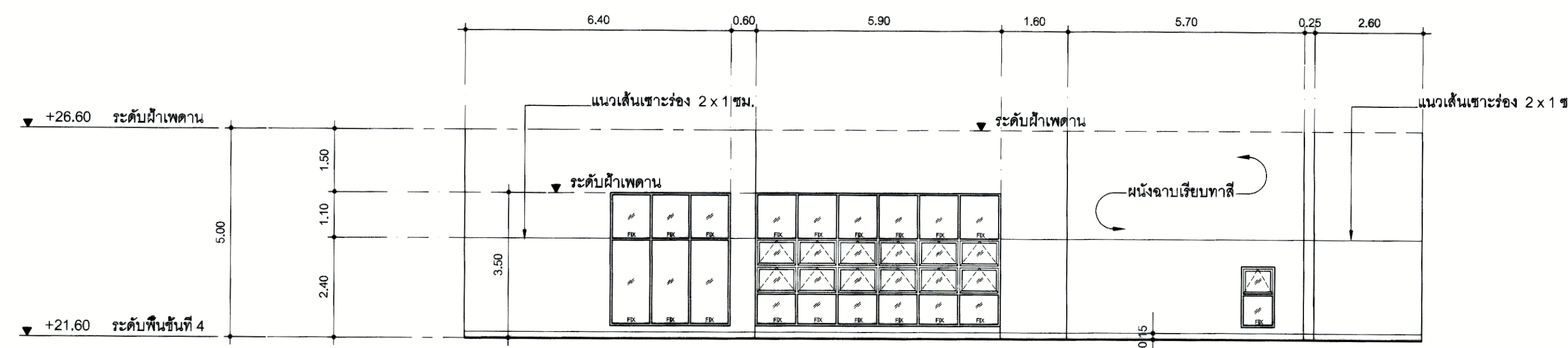

02  
A 6.29  
รูปด้าน  
มาตราส่วน 1:100

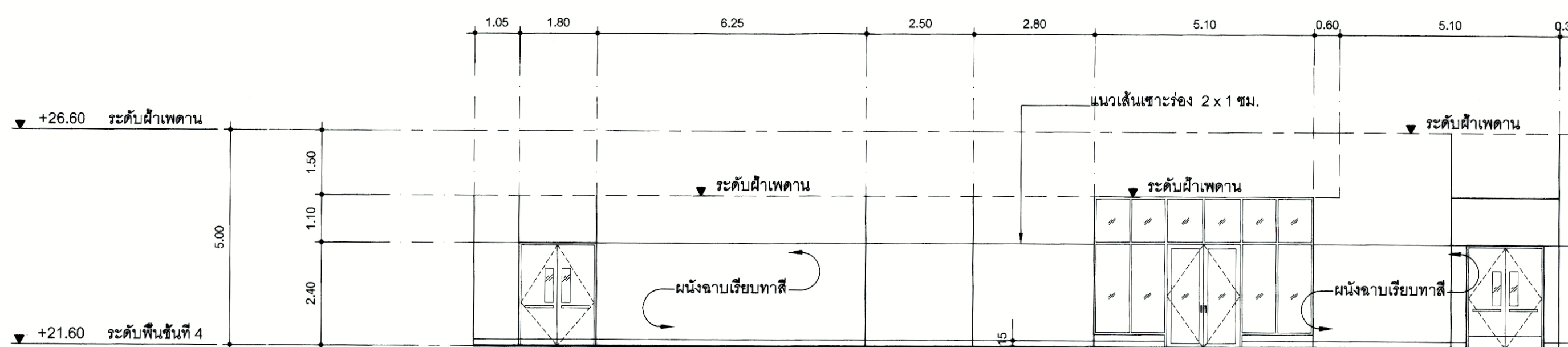

03  
A 6.29  
รูปด้าน  
มาตราส่วน 1:100

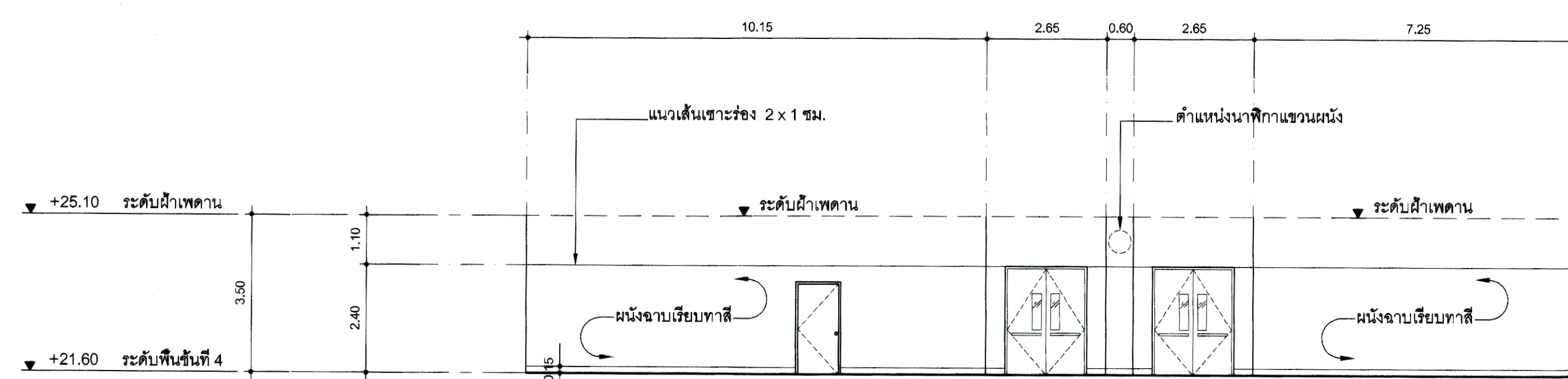

04  
A 6.29  
รูปด้าน  
มาตราส่วน 1:100



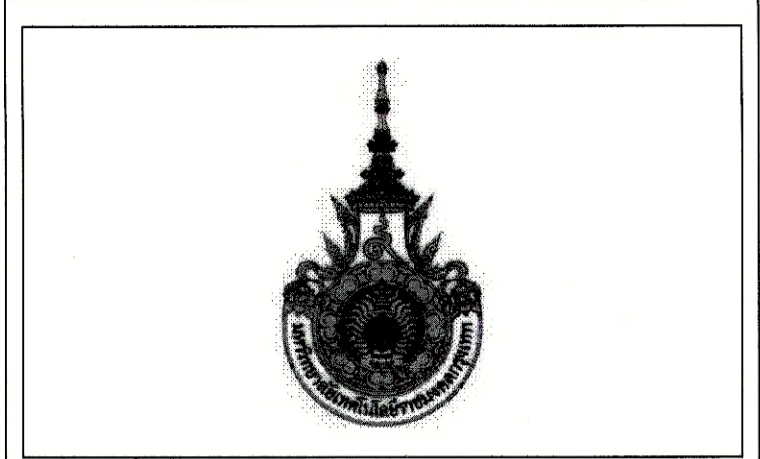

PROJECT NUMBER RA-13-01  
PROJECT NAME

อาคารแสดงนิทรรศการและ  
การสอนนันทนาการ จำนวน 1 หลัง

OWNER: **UTK ราชบงกช  
กรุงเทพ**

LOCATION:  
เลขที่ 2 ถนนนางลิ้นจี่ แขวงทุ่งมหาเมฆ  
เขตสาทร กรุงเทพมหานคร 10120

architects  
**regal**  
3249 หมู่บ้านจตุรทิศสำนักงาน  
ด้านสถาปัตย์ ชั้นบนแจ้ง จังหวัดนนทบุรี 11000  
TEL: +66 (0) 2182-0917  
FAX: +66 (0) 2182-0918  
E-MAIL: regalarchitects@yahoo.com

บริษัท เรา สถาปนิก จำกัด

ARCHITECT	AUTHORIZED SIGNATURE
นายสุวิทย์ วัฒนพานิชย์ 2-80 398	
นายวิเศษ วัฒนพานิชย์ 2-80 2372	
นางสาววิเศษทิพย์ วัฒนพานิชย์ 2-80 10742	
นายปรีดิษฐ์ วัฒนพานิชย์ 2-80 18278	
นายสมชาย วัฒนพานิชย์ 2-80 15872	
นางสาววิเศษทิพย์ วัฒนพานิชย์	

STRUCTURAL ENGINEER	AUTHORIZED SIGNATURE
ระดับ วิศวกรรมตรี 3693	
ปริญญาตรี วิศวกรรม 3693	
ปริญญาโท วิศวกรรม 42748	
วิชาชีพ วิศวกรรม 55033	

วิศวกรควบคุมแบบ และ รายการคำนวณโครงสร้าง	AUTHORIZED SIGNATURE
ทรงบุญ แสงชาติ 2-80 1021	

ELECTRICAL ENGINEER	AUTHORIZED SIGNATURE
ระดับ วิศวกรรมตรี 458	
ปริญญาตรี วิศวกรรม 4508	

MECHANICAL ENGINEER	AUTHORIZED SIGNATURE
ระดับ วิศวกรรมตรี 398	
ปริญญาตรี วิศวกรรม 1958	

SANITARY ENGINEER	AUTHORIZED SIGNATURE
ระดับ วิศวกรรมตรี 388	
ปริญญาตรี วิศวกรรม 205	

GENERAL NOTE  
1. THIS DRAWING IS THE PROPERTY OF ARCHITECTS 48 LIMITED OR ONE OF ITS  
AFFILIATES. IT IS SUBJECT TO RETURN UPON DEMAND AND IS NOT TO BE  
USED EXCEPT IN CONNECTION WITH THE PROJECT FOR WHICH IT IS INTENDED.  
2. DO NOT SCALE THIS DRAWING. USE FIGURED DIMENSIONS ONLY.  
ให้ใช้ค่าตัวเลขที่กำหนดไว้เท่านั้น ห้ามวัดจากแบบ

คณะกรรมการตรวจรับแบบ	AUTHORIZED SIGNATURE
1. นายสุวิทย์ วัฒนพานิชย์ ประธานกรรมการ	
2. นายวิเศษ วัฒนพานิชย์ กรรมการ	
3. นายสมชาย วัฒนพานิชย์ กรรมการ	
4. นายปรีดิษฐ์ วัฒนพานิชย์ กรรมการ	
5. นายสุวิทย์ วัฒนพานิชย์ กรรมการ	
6. นายสมชาย วัฒนพานิชย์ กรรมการ	
7. นายวิเศษ วัฒนพานิชย์ กรรมการ	
8. นายสุวิทย์ วัฒนพานิชย์ กรรมการ	
9. นายสมชาย วัฒนพานิชย์ กรรมการ	
10. นายวิเศษ วัฒนพานิชย์ กรรมการ	
11. นายสุวิทย์ วัฒนพานิชย์ กรรมการ	
12. นายสมชาย วัฒนพานิชย์ กรรมการ	
13. นายวิเศษ วัฒนพานิชย์ กรรมการ	

ISSUE/REVISION	NO.	DESCRIPTION	BY	DATE
	1	แบบมีราคา - แบบก่อสร้าง	www	30-08-13

DRAWING TITLE  
**แบบขยายหน้าถ้องชั้นที่ 5**

CHECKED BY: ARCHITECT SIGNED: A 6.31

DRAWN BY: PRINTED DATE: 30-08-13 SCALE: REF. FILE

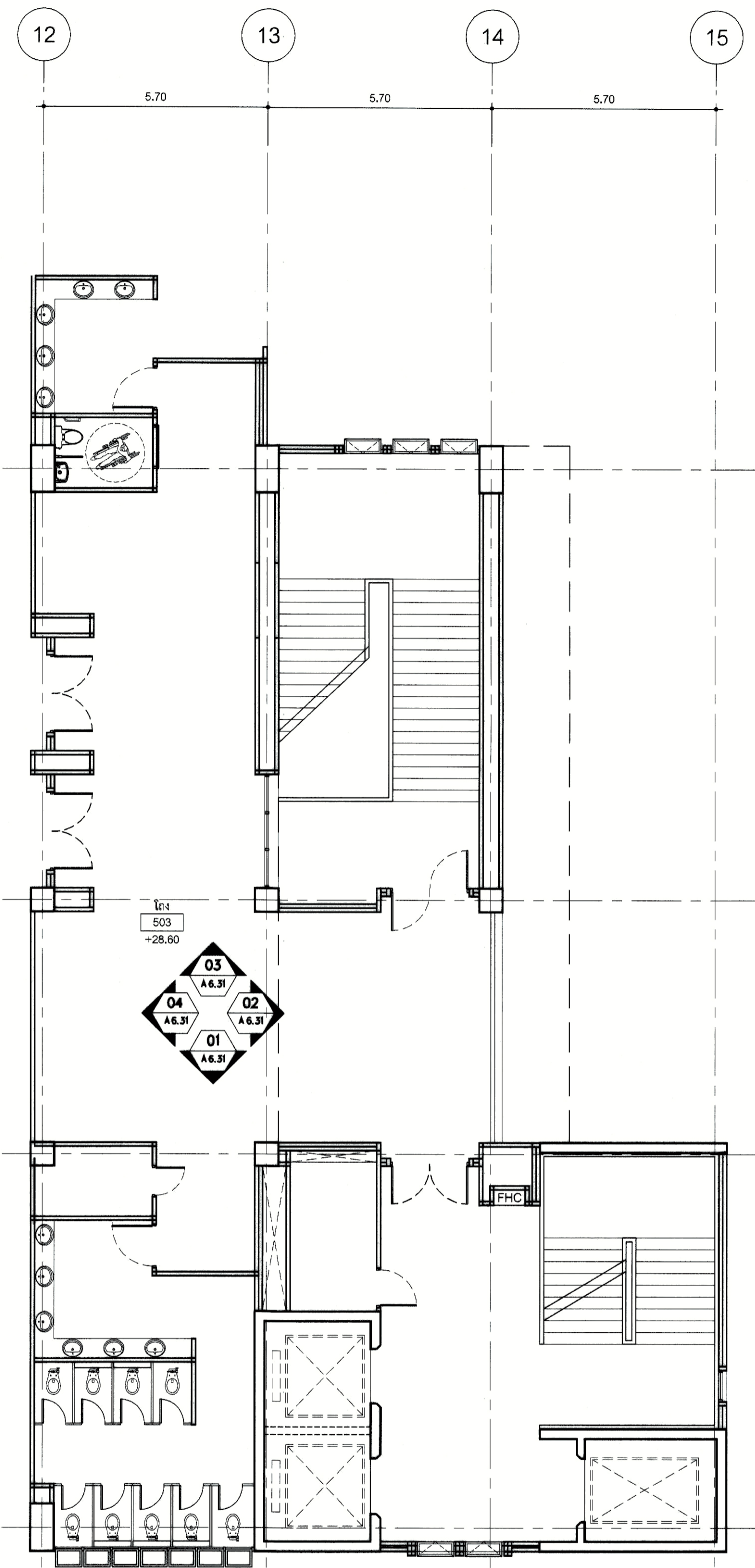

แบบขยายหน้าถ้องชั้นที่ 5  
มาตราส่วน 1:100

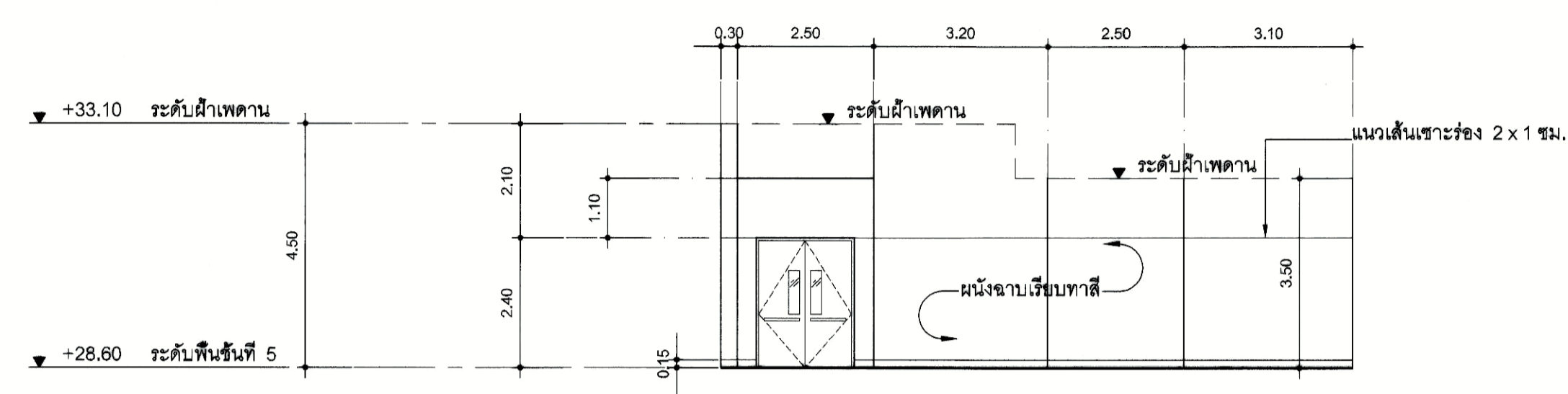

O1  
A 6.31  
มาตราส่วน 1:100

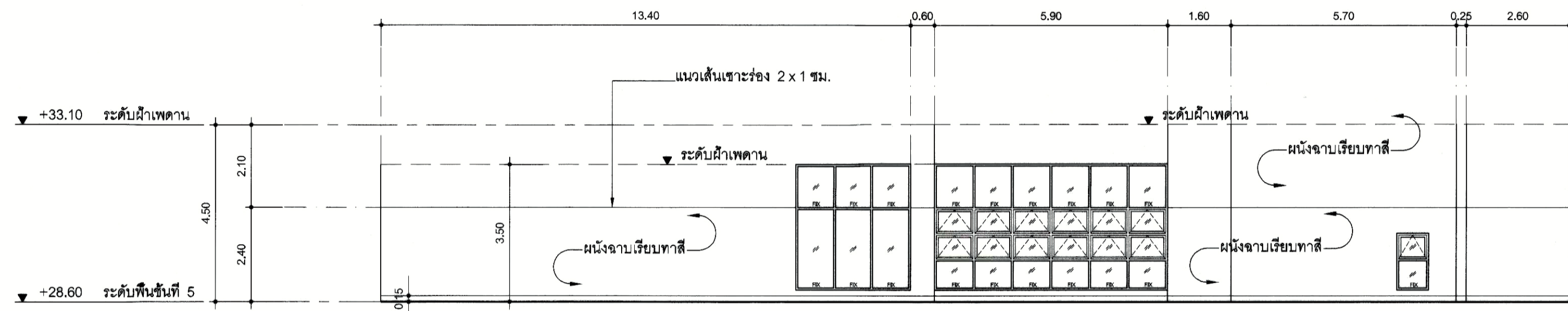

O2  
A 6.31  
มาตราส่วน 1:100

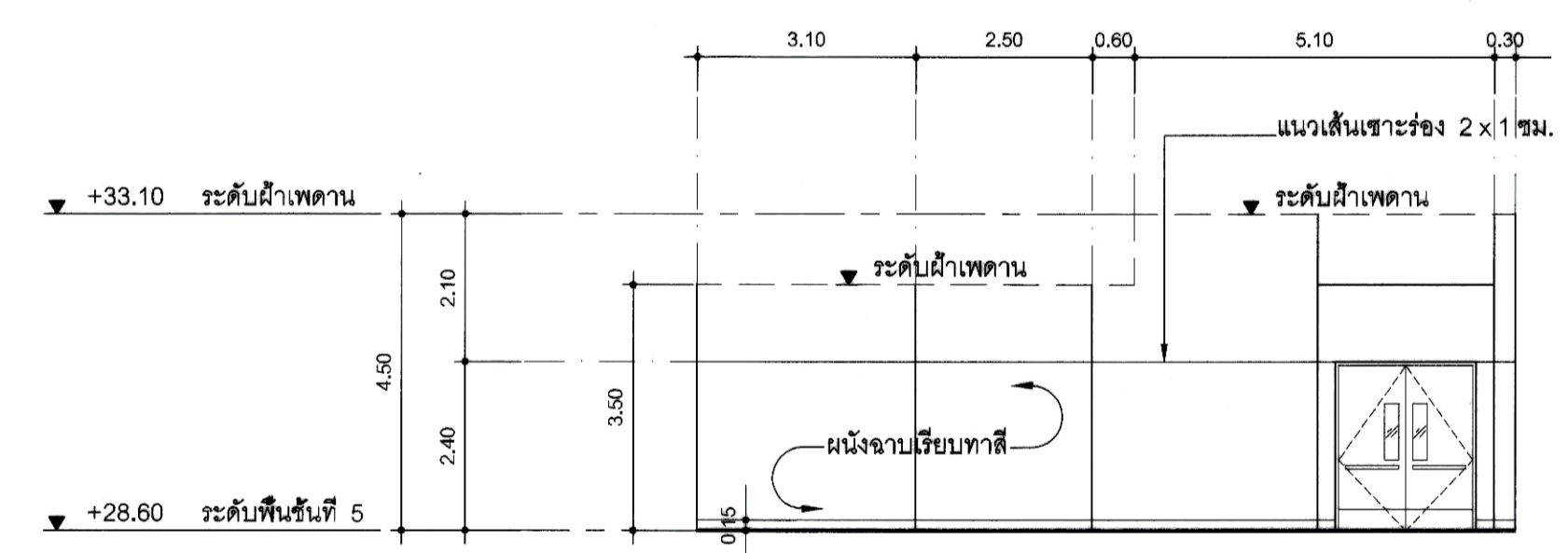

O3  
A 6.31  
มาตราส่วน 1:100

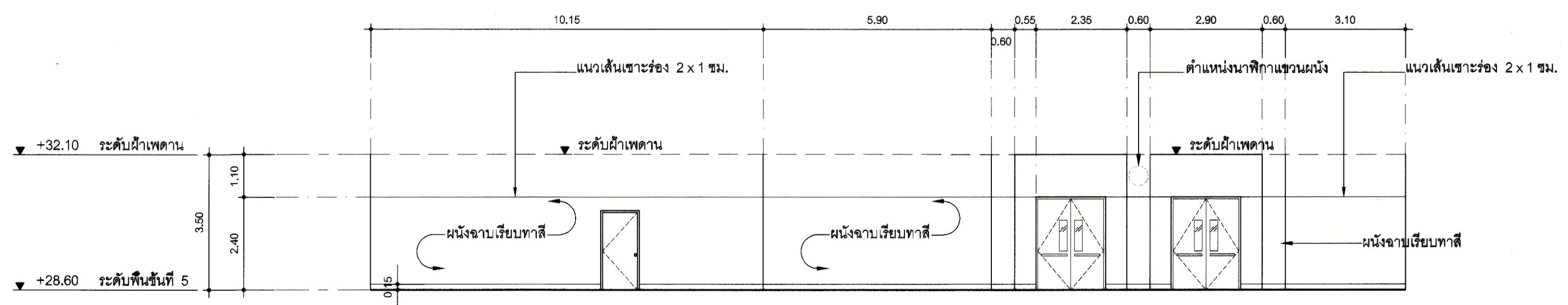

O4  
A 6.31  
มาตราส่วน 1:100



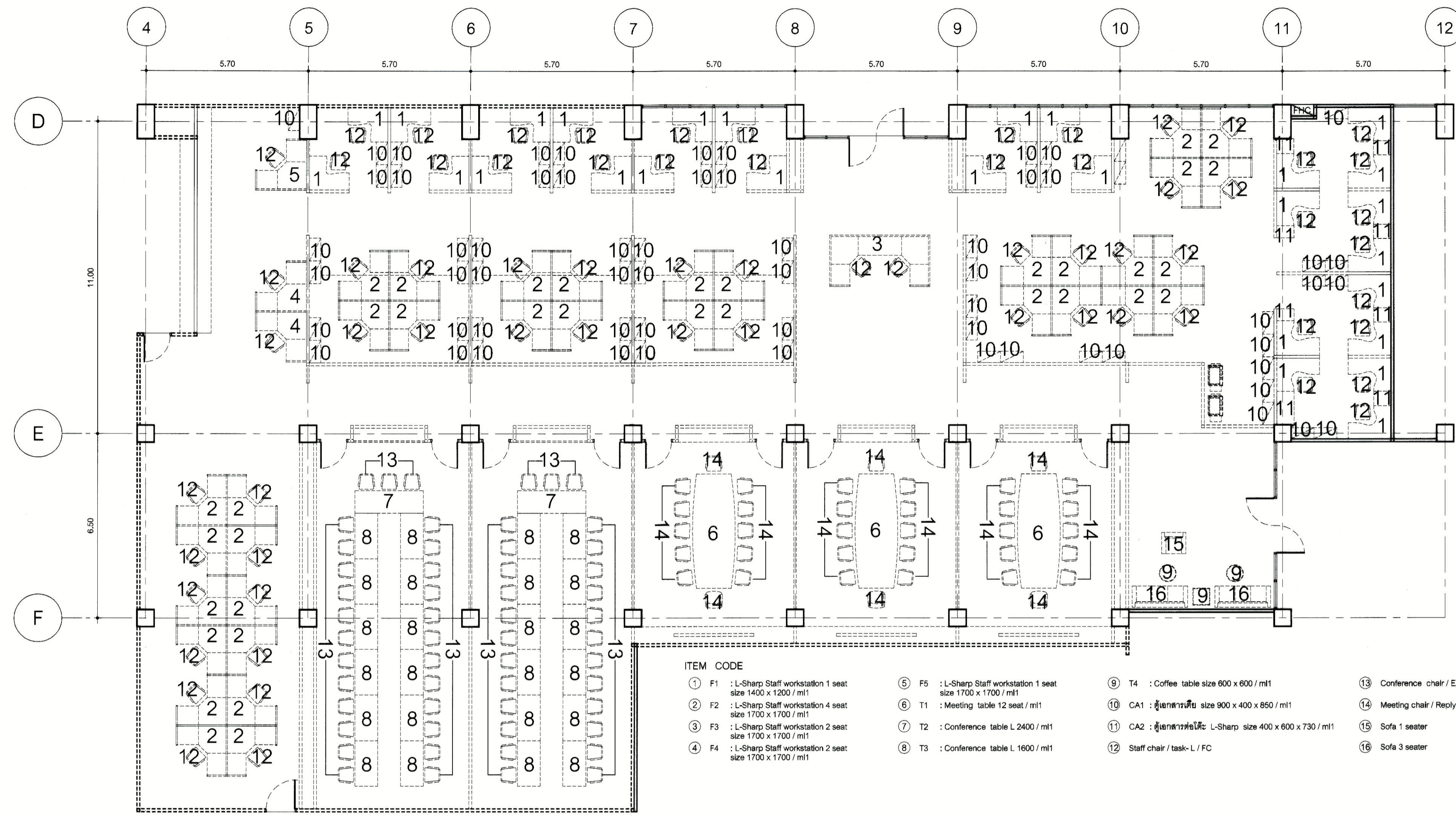

- ITEM CODE
- ① F1 : L-Sharp Staff workstation 1 seat size 1400 x 1200 / m<sup>2</sup>
  - ② F2 : L-Sharp Staff workstation 4 seat size 1700 x 1700 / m<sup>2</sup>
  - ③ F3 : L-Sharp Staff workstation 2 seat size 1700 x 1700 / m<sup>2</sup>
  - ④ F4 : L-Sharp Staff workstation 2 seat size 1700 x 1700 / m<sup>2</sup>
  - ⑤ F5 : L-Sharp Staff workstation 1 seat size 1700 x 1700 / m<sup>2</sup>
  - ⑥ T1 : Meeting table 12 seat / m<sup>2</sup>
  - ⑦ T2 : Conference table L 2400 / m<sup>2</sup>
  - ⑧ T3 : Conference table L 1600 / m<sup>2</sup>
  - ⑨ T4 : Coffee table size 600 x 600 / m<sup>2</sup>
  - ⑩ CA1 : ตู้เอกสาร size 900 x 400 x 850 / m<sup>2</sup>
  - ⑪ CA2 : ตู้เอกสารโต๊ะใช้ L-Sharp size 400 x 600 x 730 / m<sup>2</sup>
  - ⑫ Staff chair / task-L / FC
  - ⑬ Conference chair / EXC 21 D
  - ⑭ Meeting chair / Reply-L
  - ⑮ Sofa 1 seater
  - ⑯ Sofa 3 seater

ผังพื้นที่ 2 : ส่วนทำงานศูนย์การศึกษา  
 ผังแสดงตำแหน่งเฟอร์นิเจอร์  
 มาตรฐาน 1:100

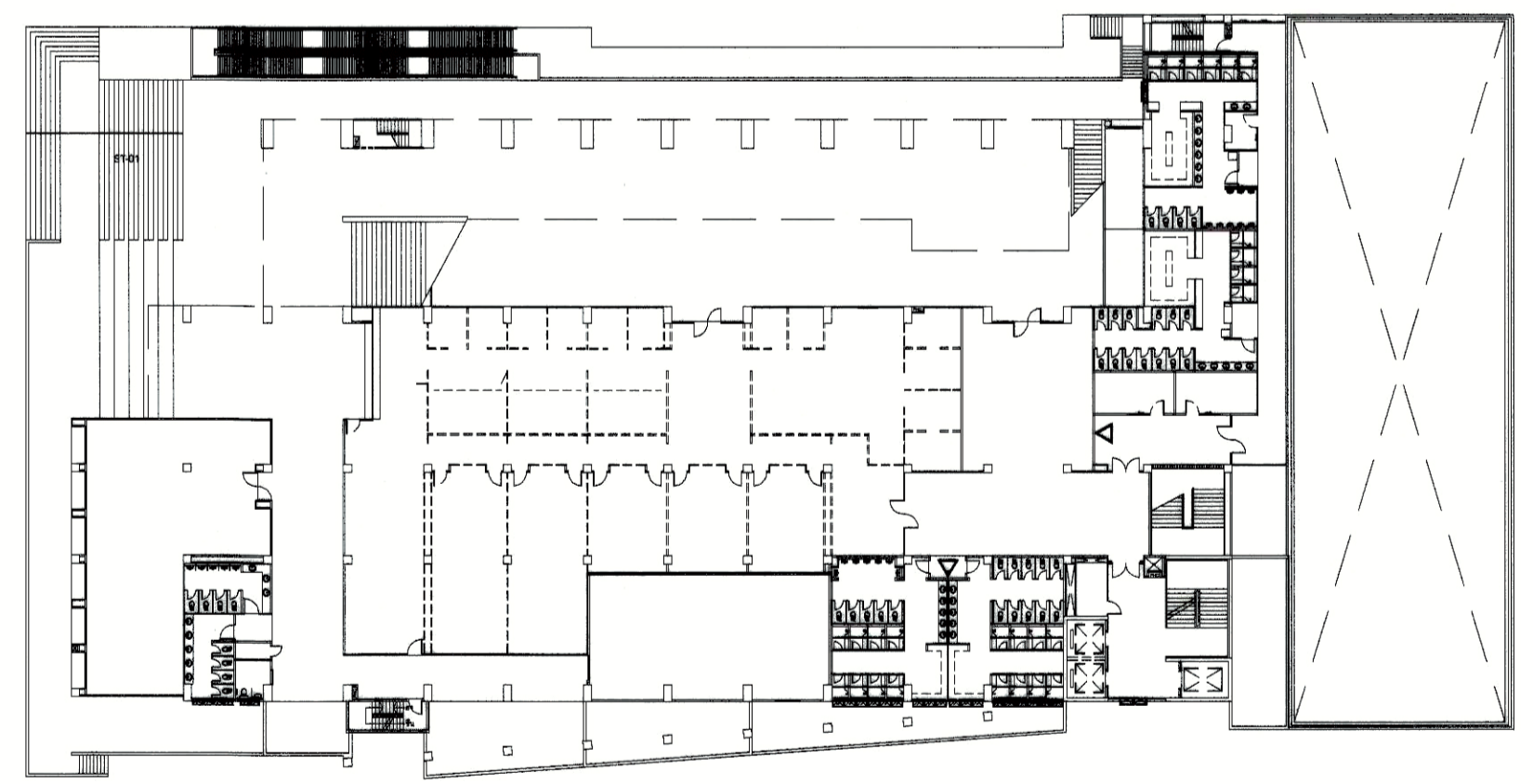

ผังพื้นที่ 2

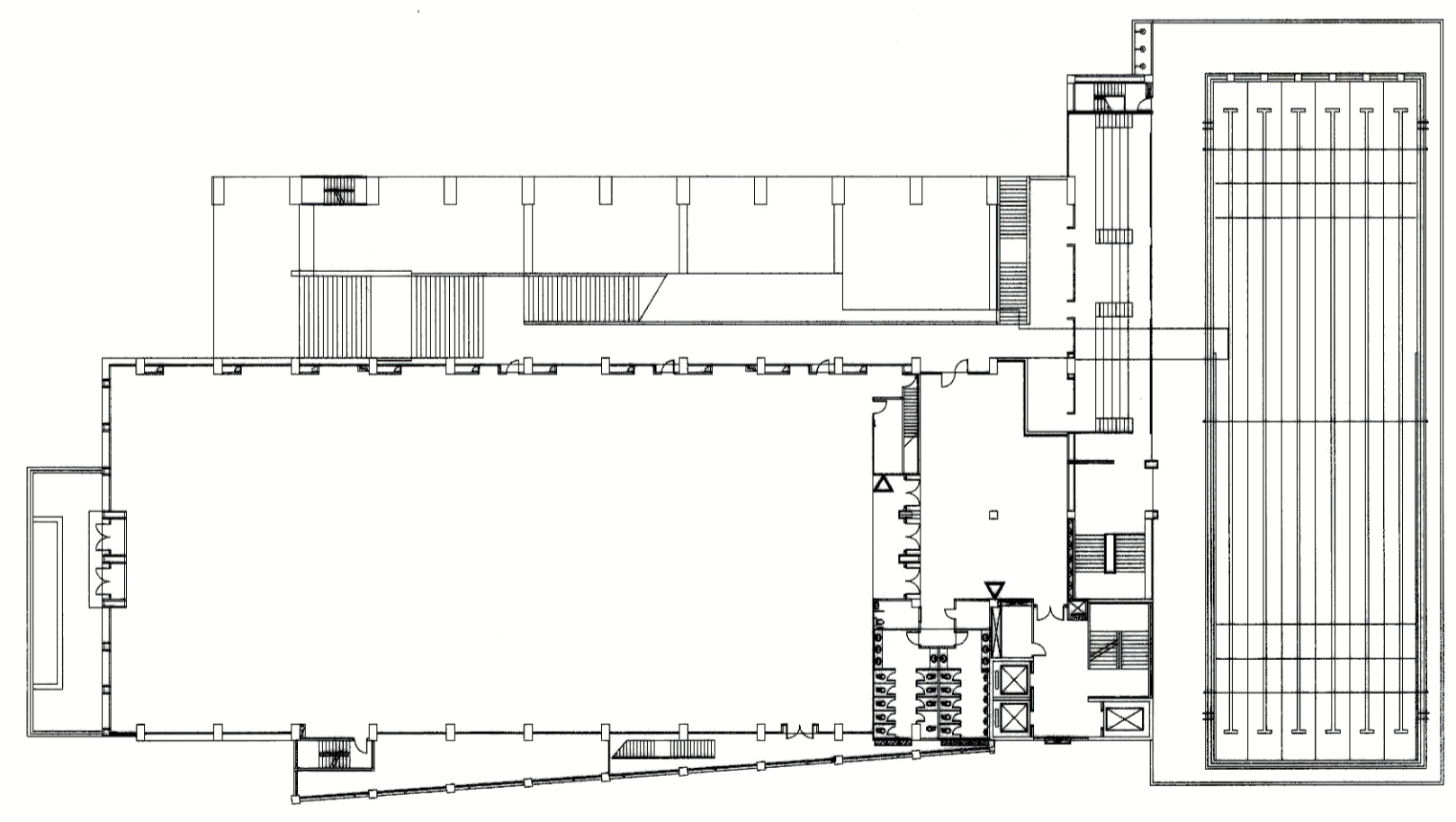

ผังพื้นที่ 3

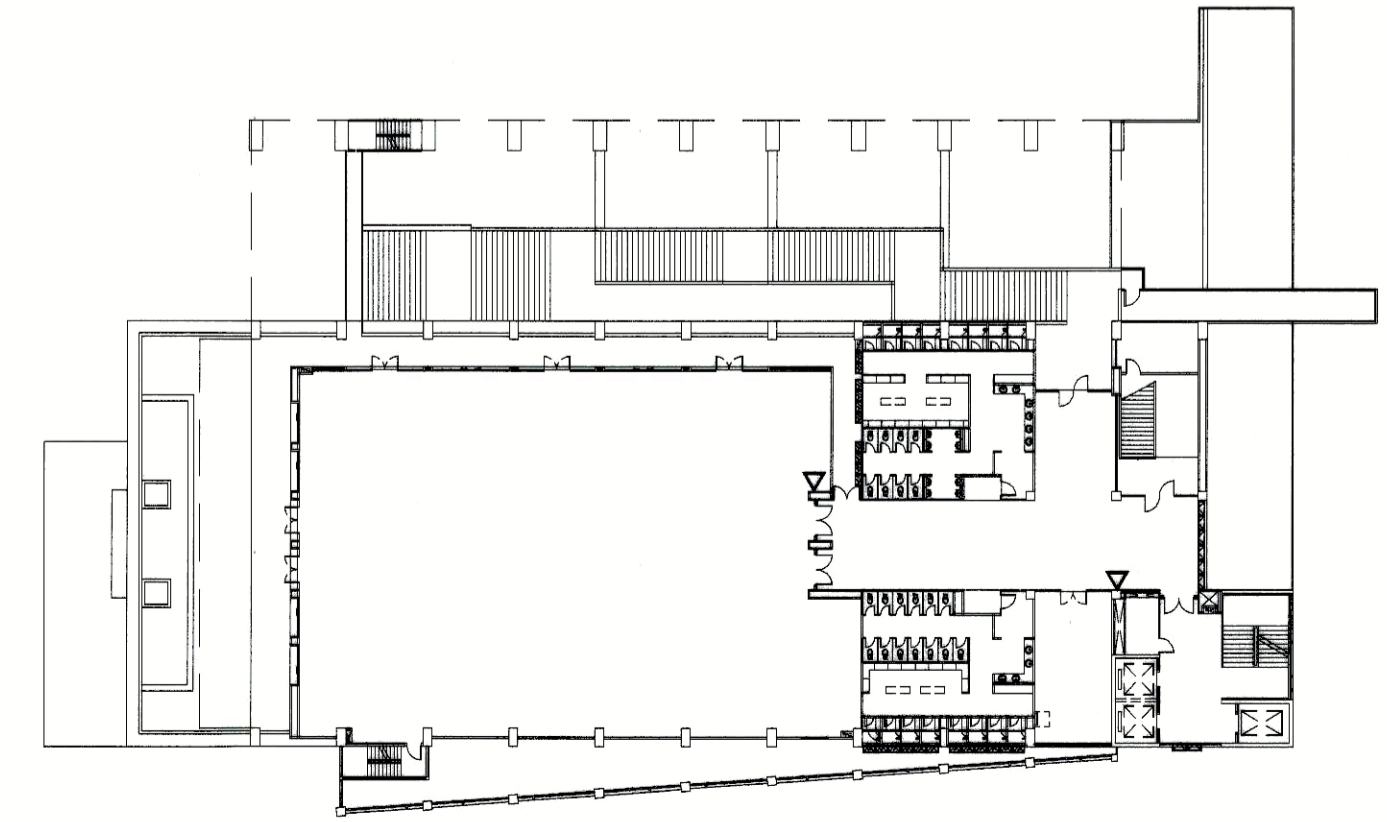

ผังพื้นที่ 4

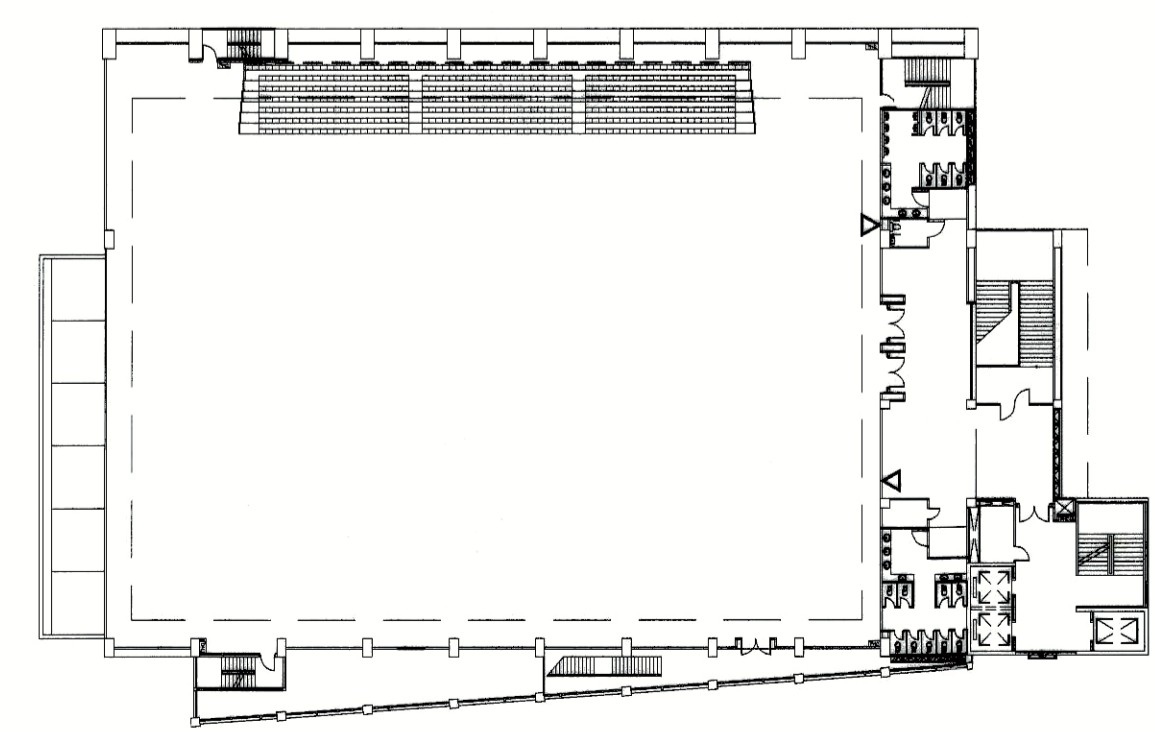

ผังพื้นที่ 5

ITEM CODE  
 ▲ ตู้เอกสารแบบเดิม

ผังพื้นที่ 2, 3, 4, 5  
 ผังแสดงตำแหน่งเฟอร์นิเจอร์  
 มาตรฐาน 1:500



PROJECT NUMBER RA-13-01  
 PROJECT NAME

อาคารแสดงนิทรรศการและ  
 การสอนนันทนาการ จำนวน 1 หลัง

OWNER: **UTK ราชบงกช  
 กรุงเทพ**

LOCATION:  
 เลขที่ 2 ถนนนางสีนัง แขวงทุ่งมหาเมฆ  
 เขตสาทร กรุงเทพมหานคร 10120

architects  
**regal**  
 3248 หมู่บ้านพาร์คคิงดอมรัชดา  
 ตำบลจตุจักร อำเภอจตุจักร กรุงเทพมหานคร 11000  
 TEL: +66 (0) 2182-0917 FAX: +66 (0) 2182-0818  
 E-MAIL: regalarchitects@yahoo.com

บริษัท เรกา สถาปนิก จำกัด

ARCHITECT	AUTHORIZED SIGNATURE
นายสุวิทย์ หอมพานิชย์ ๓-๘๘ 398	
นายสุวิทย์ หอมพานิชย์ ๓-๘๘ 2572	
นางสาววิมลทิพย์ พิทยศิริชยาภ ๓-๘๘ 10742	
นายศิรินทร์ยา พิทยศิริชยาภ ๓-๘๘ 16278	
นายอนุชาดี เสด็จ ๓-๘๘ 15872	
นางสาววิมลทิพย์ พิทยศิริชยาภ	

STRUCTURAL ENGINEER	AUTHORIZED SIGNATURE
รศ.ดร. กฤษณะชัยสิทธิ์ ๓๓ 3893	
นายสุวิทย์ หอมพานิชย์ ๓๓ 5885	
นายสุวิทย์ หอมพานิชย์ ๓๓ 44748	
นายสุวิทย์ หอมพานิชย์ ๓๓ 50033	

วิศวกรตรวจสอบ และ รายการคำนวณโครงสร้าง  
 ธรรมบุญ แสงสโร ๓๓ 1021

ELECTRICAL ENGINEER	AUTHORIZED SIGNATURE
นายสุวิทย์ หอมพานิชย์ ๓๓ 899	
นายสุวิทย์ หอมพานิชย์ ๓๓ 4506	

MECHANICAL ENGINEER	AUTHORIZED SIGNATURE
นายสุวิทย์ หอมพานิชย์ ๓๓ 398	
นายสุวิทย์ หอมพานิชย์ ๓๓ 1958	

SANITARY ENGINEER	AUTHORIZED SIGNATURE
นายสุวิทย์ หอมพานิชย์ ๓๓ 368	
นายสุวิทย์ หอมพานิชย์ ๓๓ 205	

GENERAL NOTE  
 1. THIS DRAWING IS THE PROPERTY OF ARCHITECTS 49 LIMITED OR ONE OF ITS AFFILIATES. IT IS ISSUED SUBJECT TO RETURN UPON DEMAND AND IS NOT TO BE USED EXCEPT IN CONNECTION WITH THE PROJECT FOR WHICH IT IS INTENDED.  
 2. DO NOT SCALE THIS DRAWING. USE FIGURED DIMENSIONS ONLY.  
 ไม่ให้คัดลอกหรือทำซ้ำโดยไม่ได้รับอนุญาต

คณะกรรมการตรวจสอบแบบ	AUTHORIZED SIGNATURE
1. นายสุวิทย์ หอมพานิชย์ วิศวกรสถาปัตย์	
2. นายสุวิทย์ หอมพานิชย์ วิศวกรสถาปัตย์	
3. นายสุวิทย์ หอมพานิชย์ วิศวกรสถาปัตย์	
4. นายสุวิทย์ หอมพานิชย์ วิศวกรสถาปัตย์	
5. นายสุวิทย์ หอมพานิชย์ วิศวกรสถาปัตย์	
6. นายสุวิทย์ หอมพานิชย์ วิศวกรสถาปัตย์	
7. นายสุวิทย์ หอมพานิชย์ วิศวกรสถาปัตย์	
8. นายสุวิทย์ หอมพานิชย์ วิศวกรสถาปัตย์	
9. นายสุวิทย์ หอมพานิชย์ วิศวกรสถาปัตย์	
10. นายสุวิทย์ หอมพานิชย์ วิศวกรสถาปัตย์	
11. นายสุวิทย์ หอมพานิชย์ วิศวกรสถาปัตย์	
12. นายสุวิทย์ หอมพานิชย์ วิศวกรสถาปัตย์	
13. นายสุวิทย์ หอมพานิชย์ วิศวกรสถาปัตย์	

ISSUE/REVISION	NO.	DESCRIPTION	BY	DATE
	1	แบบแปลนสถาปัตย์ - แบบก่อสร้าง	www	30-08-13

DRAWING TITLE

ผังแสดงตำแหน่งเฟอร์นิเจอร์

CHECKED BY	SIGNED	DRAWING NO.
PM		A
PD		6.32
PA		
JC		

DRAWN BY	SCALE
PRINTED DATE 30-08-13	REF. FILE





PROJECT NUMBER RA-13-01

PROJECT NAME

อาคารแสดงนิทรรศการและ  
การสื่อนันทนาการ จำนวน 1 หลัง

OWNER: **LTK** รามงคล  
กรุงเทพ

LOCATION:  
เลขที่ 2 ถนนนางสีนิจ แขวงทุ่งพญาเกษม  
เขตดาวจร กรุงเทพมหานคร 10120

architects  
**regal**  
324/9 หมู่บ้านการนิคมที่ดินบางนา  
กรุงเทพมหานคร เขตบางนา โทร. 11000  
TEL. +66 (0) 2180-0617  
FAX. +66 (0) 2180-0618  
E-MAIL: regalarchitect@gmail.com

บริษัท เรกา สถาปนิก จำกัด

ARCHITECT	AUTHORIZED SIGNATURE
นายสุวิทย์ วัฒนพานิชย์ 2-ต.ช. 388	
นายวิชาญ วัฒนพานิชย์ 8-ต.ช. 2872	
นางสาววิมลทิพย์ พิทยศิริยาพร 7-ต.ช. 10742	
นายณัฐวัฒน์ วัฒนพานิชย์ 7-ต.ช. 16278	
นายสมชาย วัฒนพานิชย์ 7-ต.ช. 15872	

STRUCTURAL ENGINEER	AUTHORIZED SIGNATURE
นายสุวิทย์ วัฒนพานิชย์ 2-ต.ช. 388	
นายวิชาญ วัฒนพานิชย์ 8-ต.ช. 2872	
นางสาววิมลทิพย์ พิทยศิริยาพร 7-ต.ช. 10742	
นายณัฐวัฒน์ วัฒนพานิชย์ 7-ต.ช. 16278	
นายสมชาย วัฒนพานิชย์ 7-ต.ช. 15872	

วิศวกรตรวจสอบ และ รายการคำนวณโครงสร้าง  
รวมบัญชี 25 1021

ELECTRICAL ENGINEER	AUTHORIZED SIGNATURE
นายวิชาญ วัฒนพานิชย์ 8-ต.ช. 2872	
นางสาววิมลทิพย์ พิทยศิริยาพร 7-ต.ช. 10742	

MECHANICAL ENGINEER	AUTHORIZED SIGNATURE
นายวิชาญ วัฒนพานิชย์ 8-ต.ช. 2872	
นางสาววิมลทิพย์ พิทยศิริยาพร 7-ต.ช. 10742	

SANITARY ENGINEER	AUTHORIZED SIGNATURE
นายวิชาญ วัฒนพานิชย์ 8-ต.ช. 2872	
นางสาววิมลทิพย์ พิทยศิริยาพร 7-ต.ช. 10742	

GENERAL NOTE:  
1. THIS DRAWING IS THE PROPERTY OF ARCHITECTS 49 LIMITED OR ONE OF ITS AFFILIATES. IT IS TO BE USED ONLY FOR THE PROJECT FOR WHICH IT IS INTENDED.  
2. DO NOT SCALE THIS DRAWING. USE FIGURED DIMENSIONS ONLY.

โปรดใช้ตามนี้เพื่อใช้ในการก่อสร้าง ห้ามปรับจากแบบ

CONTRACTOR	AUTHORIZED SIGNATURE
1. นายสุวิทย์ วัฒนพานิชย์ 2-ต.ช. 388	
2. นายวิชาญ วัฒนพานิชย์ 8-ต.ช. 2872	
3. นางสาววิมลทิพย์ พิทยศิริยาพร 7-ต.ช. 10742	
4. นายณัฐวัฒน์ วัฒนพานิชย์ 7-ต.ช. 16278	
5. นายสมชาย วัฒนพานิชย์ 7-ต.ช. 15872	
6. นายวิชาญ วัฒนพานิชย์ 8-ต.ช. 2872	
7. นางสาววิมลทิพย์ พิทยศิริยาพร 7-ต.ช. 10742	
8. นายณัฐวัฒน์ วัฒนพานิชย์ 7-ต.ช. 16278	
9. นายสมชาย วัฒนพานิชย์ 7-ต.ช. 15872	
10. นายวิชาญ วัฒนพานิชย์ 8-ต.ช. 2872	
11. นางสาววิมลทิพย์ พิทยศิริยาพร 7-ต.ช. 10742	
12. นายณัฐวัฒน์ วัฒนพานิชย์ 7-ต.ช. 16278	
13. นายสมชาย วัฒนพานิชย์ 7-ต.ช. 15872	

ISSUE/REVISION	NO.	DESCRIPTION	BY	DATE
1	1	แบบแปลนสถาปัตย์ - แบบก่อสร้าง	www	30-08-13

DRAWING TITLE

แบบขยายบันได ST-01

CHECKED BY	SIGNED	DRAWING NO.
PM		A
PD		7.01
PA		
JC		

DRAWN BY	SCALE
PRINTED DATE 30-08-13	REF. FILE

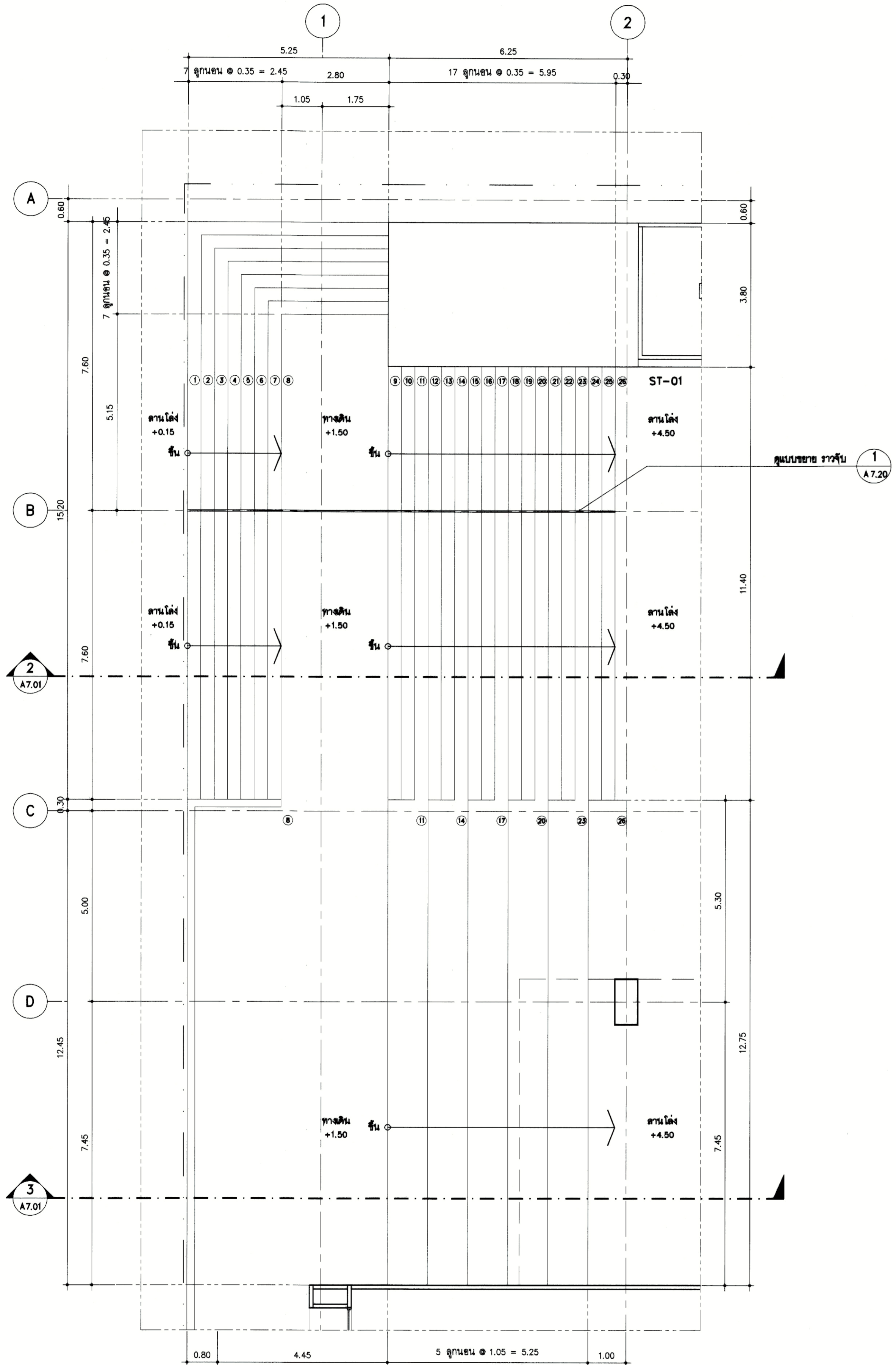

1 A7.01 แบบขยายบันได ST-01 มทศ.ส่วน 1 : 75

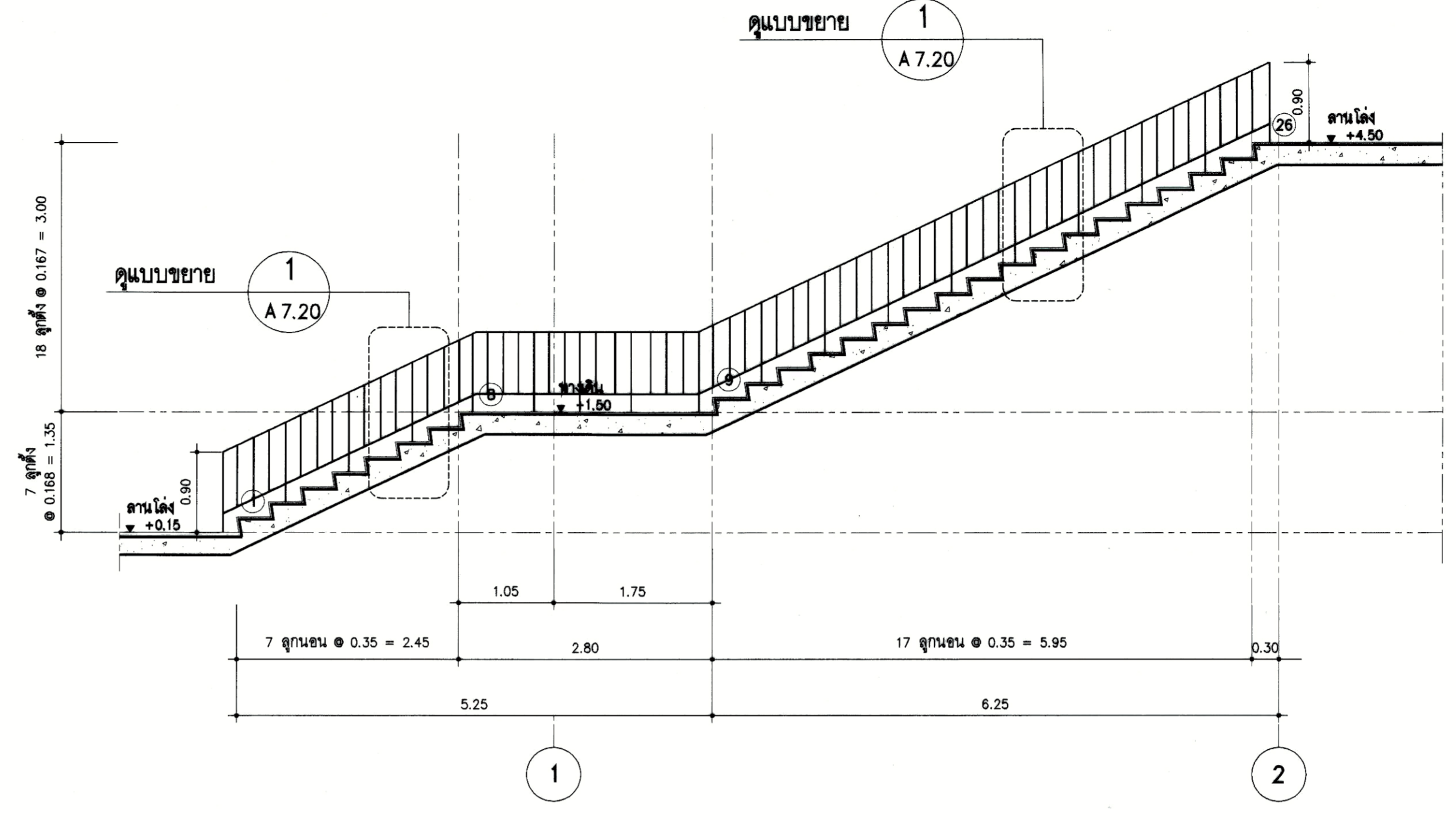

2 A7.01 แบบขยายบันได ST-01 มทศ.ส่วน 1 : 50

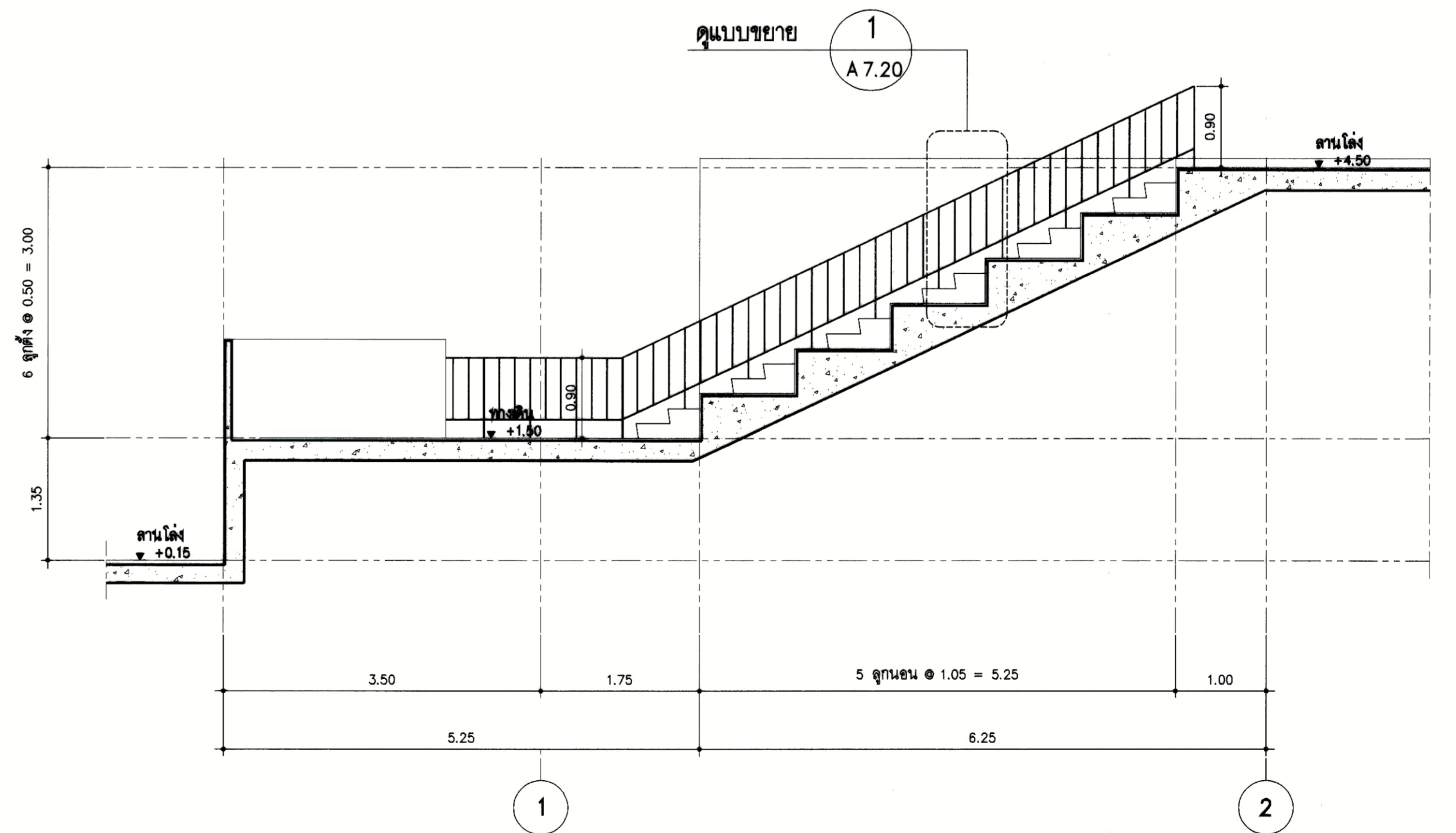

3 A7.01 แบบขยายบันได ST-01 มทศ.ส่วน 1 : 50



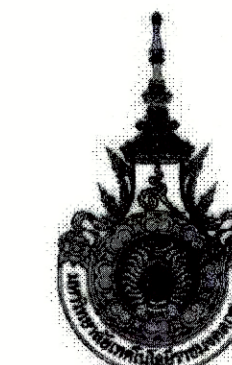

PROJECT NUMBER RA-13-01  
PROJECT NAME

อาคารแสดงนิทรรศการและ  
การสอนนักเรียน จำนวน 1 หลัง

OWNER: **UTK ราชมณฑล  
กรุงเทพ**

LOCATION:  
เลขที่ 2 ถนนนางลิ้นจี่ แขวงทุ่งมหาเมฆ  
เขตสาทร กรุงเทพมหานคร 10120

architects  
**rega**  
3249 หมู่บ้านทวีวัฒนาซอย 1 ถนนวิภาวดีรังสิต แขวงจตุจักร เขตจตุจักร กรุงเทพฯ 10000  
TEL: +66 (0) 2192-0917  
FAX: +66 (0) 2192-0918  
E-MAIL: regaarchitects@yahoo.com

บริษัท เรกา สถาปนิก จำกัด

ARCHITECT	AUTHORIZED SIGNATURE
นายอภิสิทธิ์ ธรรมานนท์ 2-ดล 398	
นายวิชา กาญจนะ 2-ดล 2572	
นางสาวรัตนทิพย์ พิทยศิริภาพ 2-ดล 10742	
นายอภิวัฒน์ พุฒศรี 2-ดล 18278	
นายธนชาติ เกตุวงศ์ 2-ดล 15872	
นางสาวศศิมา ศิษย์พันธ์	

STRUCTURAL ENGINEER	AUTHORIZED SIGNATURE
รศ.ดร. กัญจนระวีชัย ๓๓ 3893	
นายสุเมธ ศรีวิเศษวรรณ ๓๓ 5665	
อ.ดร. สุวิทย์ ๓๓ 48748	
อ.ดร. นฤพนธ์ ๓๓ 55033	

วิศวกรควบคุม และ วิศวกรคำนวณโครงสร้าง  
กรรมการ ๒๓ 1021

ELECTRICAL ENGINEER	AUTHORIZED SIGNATURE
นายดิศ ๒๓ ๕๕๖	
นายศุภ ๒๓ 4506	

MECHANICAL ENGINEER	AUTHORIZED SIGNATURE
นายจักร จักรวาท ๒๓ 398	
นายวิฑูรย์ ๒๓ 1958	

SANITARY ENGINEER	AUTHORIZED SIGNATURE
นายสุวัฒน์ วาณิชชุก ๓๓ 358	นายสุวัฒน์
นายสุวัฒน์ ๓๓ 205	

GENERAL NOTE  
1. THIS DRAWING IS THE PROPERTY OF ARCHITECTS 49 LIMITED OR ONE OF ITS AFFILIATES. IT IS LOANED TO YOU SUBJECT TO THE CONDITION THAT IT IS NOT TO BE USED EXCEPT IN CONNECTION WITH THE PROJECT FOR WHICH IT IS INTENDED.  
2. DO NOT SCALE THIS DRAWING. USE FIGURED DIMENSIONS ONLY.  
โปรดใช้ค่าตัวเลขที่ปรากฏในแบบ ห้ามวัดจากแบบ

คณะกรรมการตรวจสอบแบบ	AUTHORIZED SIGNATURE
1. นายสุวิทย์ อภิสิทธิ์	
2. นายวิชา กาญจนะ	
3. นายวิชา กาญจนะ	
4. นายวิชา กาญจนะ	
5. นายวิชา กาญจนะ	
6. นายวิชา กาญจนะ	
7. นายวิชา กาญจนะ	
8. นายวิชา กาญจนะ	
9. นายวิชา กาญจนะ	
10. นายวิชา กาญจนะ	
11. นายวิชา กาญจนะ	
12. นายวิชา กาญจนะ	
13. นายวิชา กาญจนะ	

ISSUE/REVISION	NO.	DESCRIPTION	BY	DATE
	1	แบบประกวดราคา - แบบก่อสร้าง	www	30-08-13

DRAWING TITLE  
**แบบขยายบันได ST-02**

CHECKED BY	ARCHITECT	SIGNED	DRAWING NO.
PM			A
PD			7.02
PA			
JC			

DRAWN BY  
PRINTED DATE 30-08-13  
SCALE REF: FILE

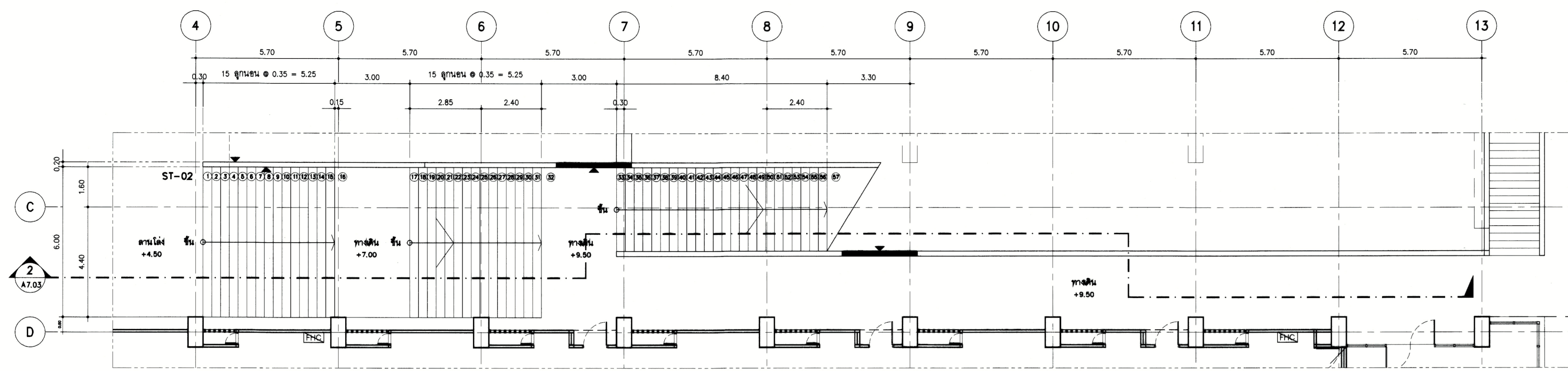

ผังพื้นชั้นที่ 3

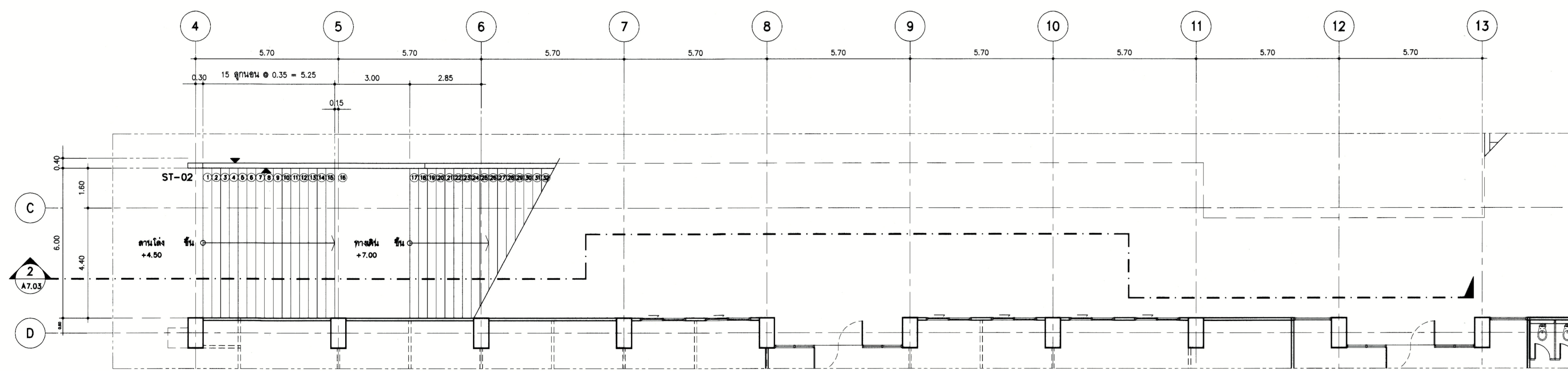

ผังพื้นชั้นที่ 2



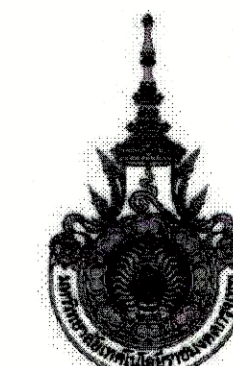

PROJECT NUMBER RA-13-01  
PROJECT NAME

อาคารแสดงนิทรรศการและ  
การสนนันทนาการ จำนวน 1 หลัง

OWNER: **UTK ราชพฤกษ์  
กรุงเทพ**

LOCATION:  
เลขที่ 2 ถนนนางลิ้นจี่ แขวงทุ่งมหาเมฆ  
เขตสาทร กรุงเทพมหานคร 10120

architects  
**regal**  
3249 หมู่บ้านการเคหะพิเศษรัชดาภิเษก  
ถนนรัชดาภิเษก แขวงรัชดาภิเษก เขตจตุจักร กรุงเทพฯ 11000  
TEL: +66 (0) 2162-0917  
FAX: +66 (0) 2162-0918  
E-MAIL: regalarchitects@yahoo.com

บริษัท เรา สถาปนิก จำกัด

ARCHITECT	AUTHORIZED SIGNATURE
นายสุวิทย์ ทรัพย์พานิช 2-80 388	
นายวิชาญ ทรัพย์พานิช 2-80 3872	
นางสาววิมลทิพย์ ทรัพย์พานิช 2-80 10742	
นายธีรวิทย์ ทรัพย์พานิช 2-80 18278	
นางอรอนงค์ ทรัพย์พานิช 2-80 15872	

STRUCTURAL ENGINEER	AUTHORIZED SIGNATURE
รศ.ดร. กัญญาพร ทรัพย์พานิช 2-80 3883	
นายสุวิทย์ ทรัพย์พานิช 2-80 3885	
นายวิชาญ ทรัพย์พานิช 2-80 48748	

วิศวกรควบคุมแบบ และ รายการคำนวณโครงสร้าง  
ทรงเจริญ แสงชัย 2-80 1021

ELECTRICAL ENGINEER	AUTHORIZED SIGNATURE
รศ.ดร. วิมลพานิช 2-80 858	
รศ.ดร. วิมลพานิช 2-80 4506	

MECHANICAL ENGINEER	AUTHORIZED SIGNATURE
ดร.ดร. จิตตพัฒน์ 2-80 388	
ดร.ดร. วิมลพานิช 2-80 1958	

SANITARY ENGINEER	AUTHORIZED SIGNATURE
ดร.ดร. วิมลพานิช 2-80 388	
ดร.ดร. วิมลพานิช 2-80 205	

GENERAL NOTE  
1. THIS DRAWING IS THE PROPERTY OF ARCHITECTS 48 LIMITED OR ONE OF ITS AFFILIATES. IT IS TO BE RETURNED UPON DEMAND AND IS NOT TO BE USED EXCEPT IN CONNECTION WITH THE PROJECT FOR WHICH IT IS INTENDED.  
2. DO NOT SCALE THIS DRAWING. USE FIGURED DIMENSIONS ONLY.  
โปรดอ่านคู่มือการใช้งานแบบแปลน

คณะกรรมการควบคุมแบบ	AUTHORIZED SIGNATURE
1. นายสุวิทย์ ทรัพย์พานิช ประธานกรรมการ	
2. นายวิชาญ ทรัพย์พานิช กรรมการ	
3. นายวิชาญ ทรัพย์พานิช กรรมการ	
4. นายวิชาญ ทรัพย์พานิช กรรมการ	
5. นายวิชาญ ทรัพย์พานิช กรรมการ	
6. นายวิชาญ ทรัพย์พานิช กรรมการ	
7. นายวิชาญ ทรัพย์พานิช กรรมการ	
8. นายวิชาญ ทรัพย์พานิช กรรมการ	
9. นายวิชาญ ทรัพย์พานิช กรรมการ	
10. นายวิชาญ ทรัพย์พานิช กรรมการ	
11. นายวิชาญ ทรัพย์พานิช กรรมการ	
12. นายวิชาญ ทรัพย์พานิช กรรมการ	
13. นายวิชาญ ทรัพย์พานิช กรรมการ	

ISSUE/REVISION	NO.	DESCRIPTION	BY	DATE
1	แบบขยายอาคาร - แบบก่อสร้าง	www		30-08-13

DRAWING TITLE  
**แบบขยายบันได ST-02**

CHECKED BY	SIGNED	DRAWING NO.
PM		A
PD		7.03
PA		
JC		

DRAWN BY: PRINTED DATE: 30-08-13 SCALE: REF. FILE

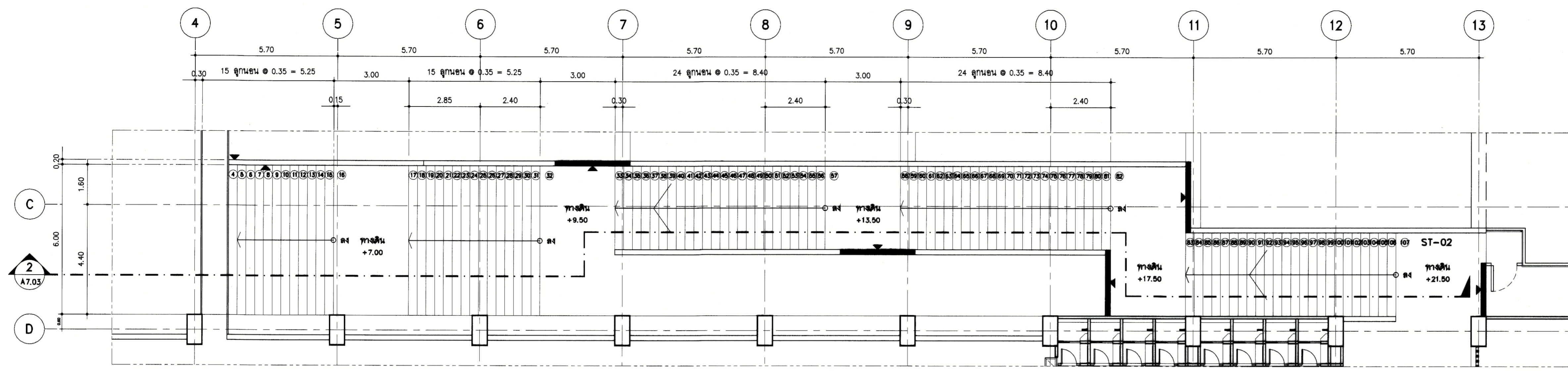

ผังพื้นที่ 4

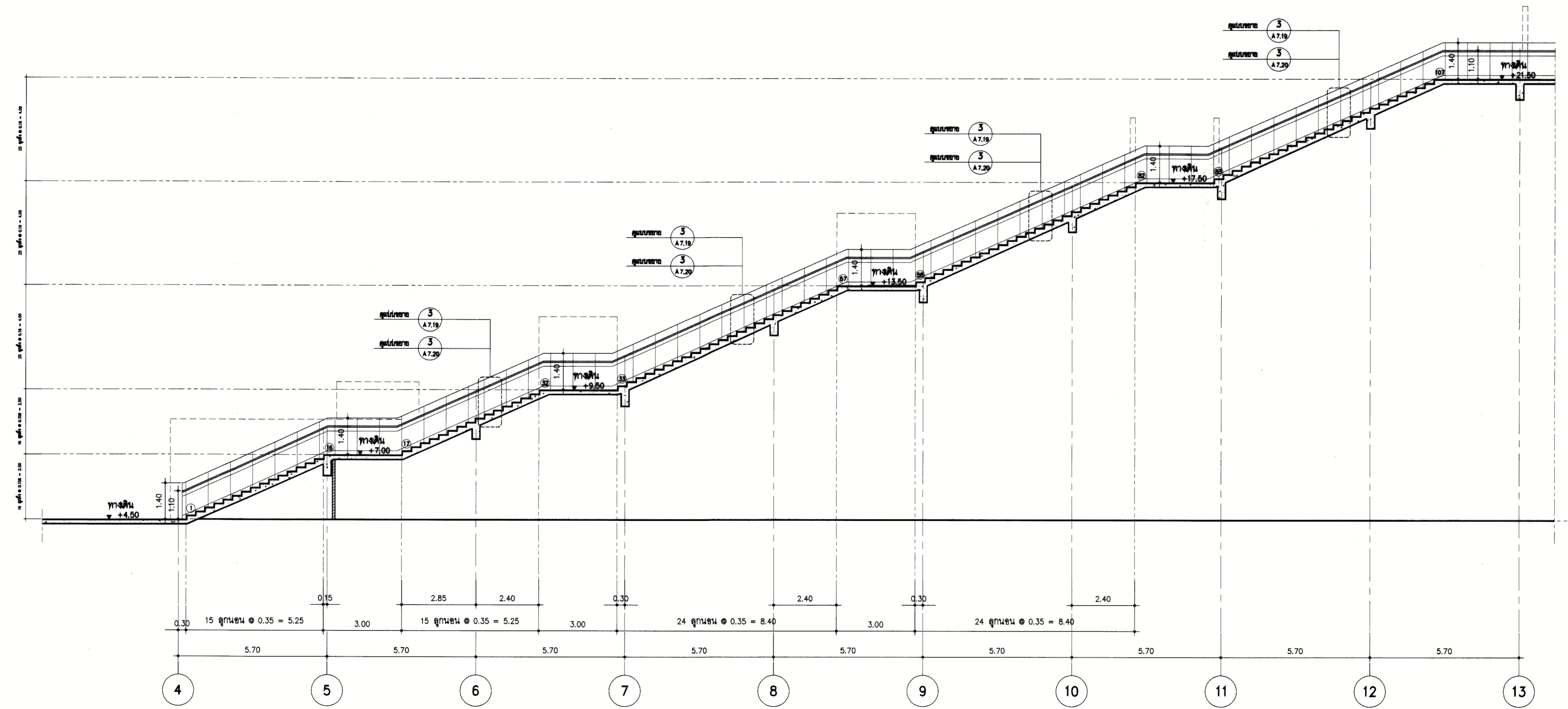

แบบขยายบันได ST-02



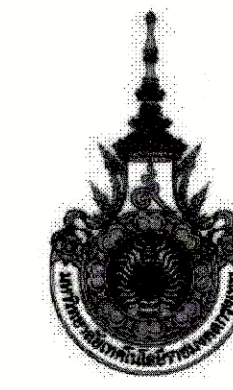

PROJECT NUMBER RA-13-01

PROJECT NAME

อาคารแสดงนิทรรศการและ

การสอนนักเรียน จำนวน 1 หลัง

OWNER. **UTK** ราชบงกค  
กรุงเทพ

LOCATION.  
เลขที่ 2 ถนนนางลิ้นจี่ แขวงทุ่งมหาเมฆ  
เขตสาทร กรุงเทพมหานคร 10120

architects  
**regal**  
3348 หมู่บ้านจตุรพักตรพิมาน  
สำนักงานเขตจตุรพักตรพิมาน กรุงเทพฯ 10000  
TEL: +66 (0) 2192-0917  
FAX: +66 (0) 2192-0918  
EMAIL: regalarchitect@regal.com

บริษัท เรกา สถาปนิก จำกัด

ARCHITECT	AUTHORIZED SIGNATURE
นายสุวิทย์ วัฒนพานิชย์ 2-ต. 388	
นายวิชาญ กาญจนะ 3-ต. 2572	
นายสุวิทย์ วัฒนพานิชย์ 2-ต. 10742	
นายสุวิทย์ วัฒนพานิชย์ 2-ต. 16278	
นายสุวิทย์ วัฒนพานิชย์ 2-ต. 15872	

STRUCTURAL ENGINEER	AUTHORIZED SIGNATURE
วชิรวิทย์ วัฒนพานิชย์ 3-ต. 3693	
บุญเสริม ศรีนันทสุวรรณ 3-ต. 5885	
วิรัตน์ สุภาไพฑูริย์ 7-ต. 46748	
ฉัตรชัย หายพานิชย์ 7-ต. 55033	

วิศวกรควบคุมแบบ และ รายการคำนวณโครงสร้าง	AUTHORIZED SIGNATURE
ธรรมบุญ แสงชัยโย 7-ต. 1021	

ELECTRICAL ENGINEER	AUTHORIZED SIGNATURE
ภวภัค ไชยวงษา 7-ต. 859	
รณภพ วัฒนพานิชย์ 3-ต. 4506	

MECHANICAL ENGINEER	AUTHORIZED SIGNATURE
สุวิทย์ วัฒนพานิชย์ 2-ต. 398	
วิรัตน์ วัฒนพานิชย์ 3-ต. 1958	

SANITARY ENGINEER	AUTHORIZED SIGNATURE
ศุภวัฒน์ วัฒนพานิชย์ 3-ต. 388	
อภิสิทธิ์ วัฒนพานิชย์ 7-ต. 205	

GENERAL NOTE

- THIS DRAWING IS THE PROPERTY OF ARCHITECTS 49 LIMITED OR ONE OF ITS AFFILIATES. IT IS ISSUED SUBJECT TO DEMAND UPON DEMAND AND IS NOT TO BE USED EXCEPT IN CONNECTION WITH THE PROJECT FOR WHICH IT IS INTENDED.
- DO NOT SCALE THIS DRAWING. USE DIMENSIONS ONLY.

คณะกรรมการตรวจรับแบบ	AUTHORIZED SIGNATURE
1. นายสุวิทย์ วัฒนพานิชย์ ประธานกรรมการ	
2. นายสุวิทย์ วัฒนพานิชย์ กรรมการ	
3. นายสุวิทย์ วัฒนพานิชย์ กรรมการ	
4. นายสุวิทย์ วัฒนพานิชย์ กรรมการ	
5. นายสุวิทย์ วัฒนพานิชย์ กรรมการ	
6. นายสุวิทย์ วัฒนพานิชย์ กรรมการ	
7. นายสุวิทย์ วัฒนพานิชย์ กรรมการ	
8. นายสุวิทย์ วัฒนพานิชย์ กรรมการ	
9. นายสุวิทย์ วัฒนพานิชย์ กรรมการ	
10. นายสุวิทย์ วัฒนพานิชย์ กรรมการ	
11. นายสุวิทย์ วัฒนพานิชย์ กรรมการ	
12. นายสุวิทย์ วัฒนพานิชย์ กรรมการ	
13. นายสุวิทย์ วัฒนพานิชย์ กรรมการ	

ISSUE/REVISION

NO.	DESCRIPTION	BY	DATE
1	แบบแปลนอาคาร - แบบก่อสร้าง	www	30-08-13

DRAWING TITLE

แบบขยายบันได ST-03,ST-15  
แบบขยายลิฟท์ L-1,L-2,L-3

CHECKED BY	SIGNED	DRAWING NO.
ARCHITECT		A
PM		7.04
PD		
PA		
JC		

DRAWN BY	SCALE
PRINTED DATE 30-08-13	REF. FILE

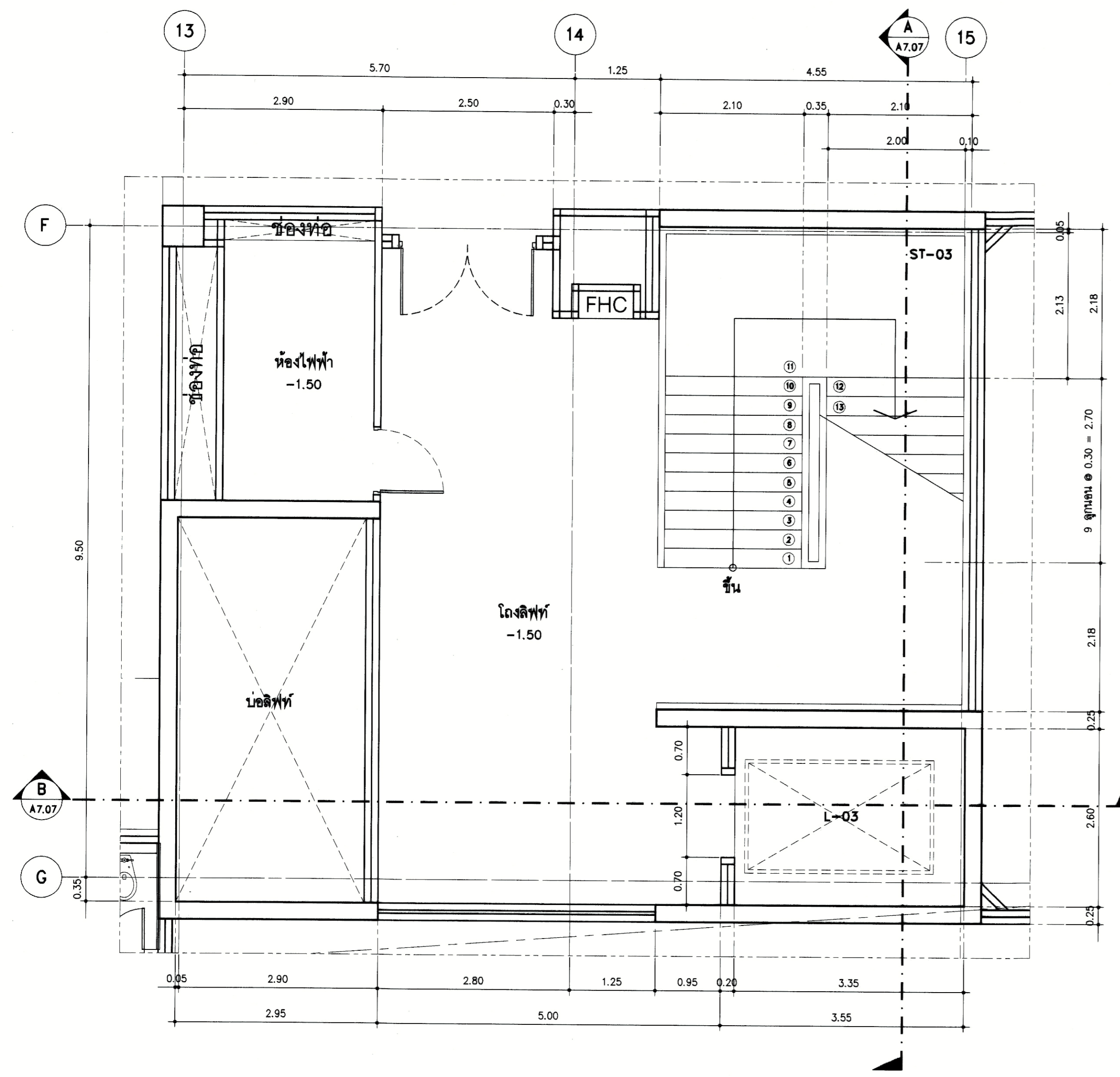

ผังพื้นที่ชั้นล่าง

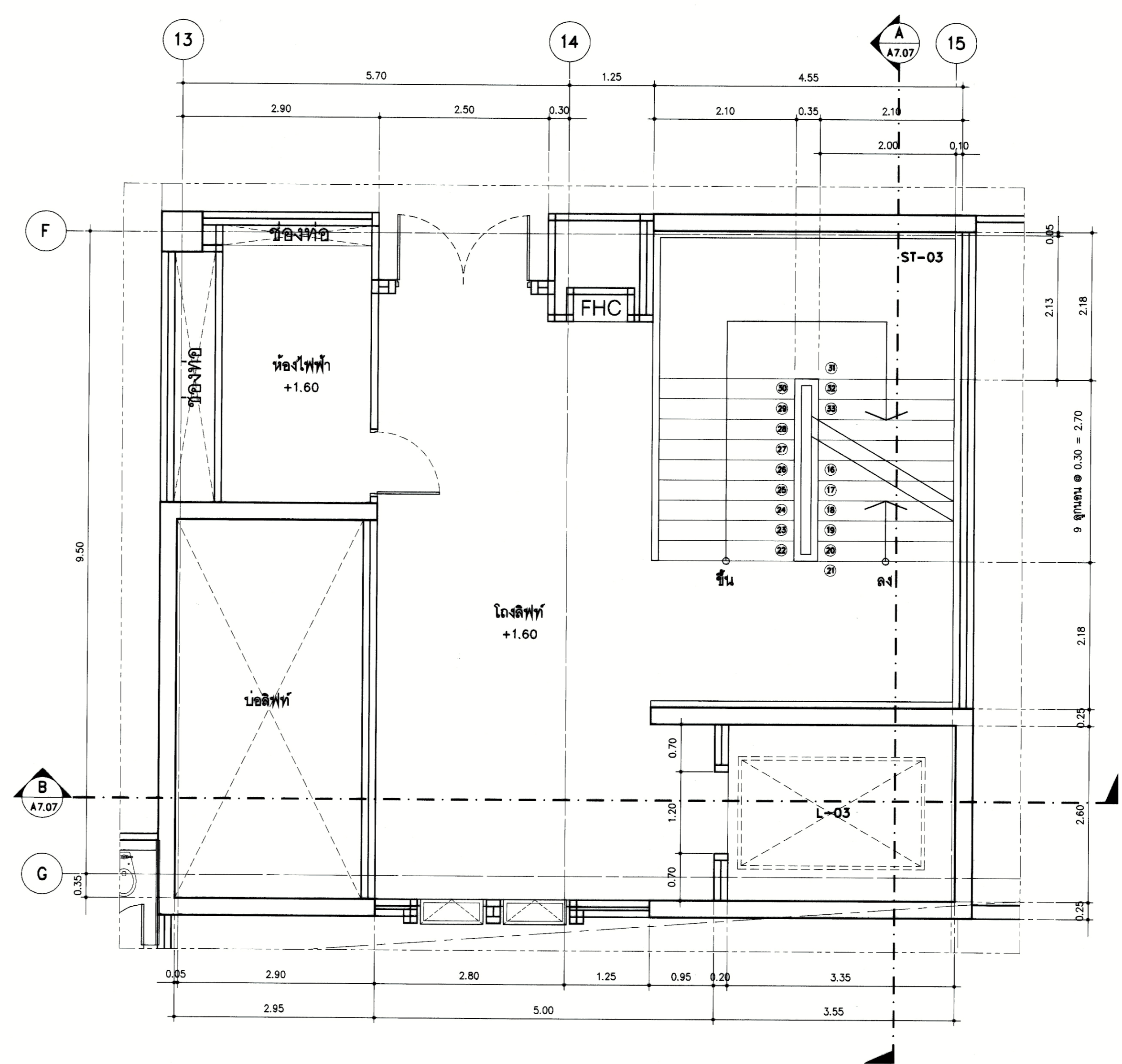

ผังพื้นที่ชั้นที่ 1





PROJECT NUMBER RA-13-01  
PROJECT NAME

อาคารแสดงนิทรรศการและ  
การสื่อนันทนาการ จำนวน 1 หลัง

OWNER: **UTK ราชบงกค  
กรุงเทพ**

LOCATION:  
เลขที่ 2 ถนนนางลิ้นจี่ แขวงทุ่งพญาเกษม  
เขตสาทร กรุงเทพมหานคร 10120

architects  
**rega**  
3249 หมู่ 10 ตำบลวัดใหม่ อำเภอเมือง จังหวัดนนทบุรี 11000  
TEL: +66 (0) 2182-0917 FAX: +66 (0) 2182-0918  
E-MAIL: regaarchitects@yahoo.com

บริษัท เรกา สถาปนิก จำกัด

ARCHITECT AUTHORIZED SIGNATURE

นายอภิสิทธิ์ ชวนพูนพร	ท.บ. 398
นายวิชาญ ภาณุวงษ์	ท.บ. 2572
นางสาวศศิธรณ์ พิเศษไชยา	ท.บ. 10742
นายปัทมาภรณ์ พูลสวัสดิ์	ท.บ. 16278
นายอนุชาธิ์ เกตุวงศ์	ท.บ. 15872
นายวิชาญวิชา ศิวพรพันธ์	ท.บ. 15872

STRUCTURAL ENGINEER

รศ.ดร. ภาณุมาศ ตรีวิเศษ	ศ.บ. 3693
นายสุเมธ เสงี่ยมศิริวัฒน์	ศ.บ. 5685
นายสุวิทย์ สุทธิพงษ์	ท.บ. 48748
นายวิชาญ ภาณุวงษ์	ท.บ. 55033

วิศวกรตรวจสอบ และ รายการคำนวณโครงสร้าง

รศ.ดร. ภาณุมาศ ตรีวิเศษ	ท.บ. 1021
-------------------------	-----------

ELECTRICAL ENGINEER

นายดิเรก นิลพิลาภานา	ท.บ. 859
นายสุเมธ เสงี่ยมศิริวัฒน์	ศ.บ. 4506

MECHANICAL ENGINEER

นายวิชาญ ภาณุวงษ์	ท.บ. 398
นายวิชาญ ภาณุวงษ์	ศ.บ. 1958

SANITARY ENGINEER

นายวิชาญ ภาณุวงษ์	ท.บ. 368
นายวิชาญ ภาณุวงษ์	ท.บ. 205

GENERAL NOTE

- THIS DRAWING IS THE PROPERTY OF ARCHITECTS 49 LIMITED OR ONE OF ITS AFFILIATES. IT IS ISSUED SUBJECT TO RETURN UPON DEMAND AND IS NOT TO BE USED EXCEPT IN CONNECTION WITH THE PROJECT FOR WHICH IT IS INTENDED.
- DO NOT SCALE THIS DRAWING. USE DIMENSIONS ONLY.

คณะกรรมการตรวจสอบ

NO.	DESCRIPTION	BY	DATE
1	แบบแปลนอาคาร - แบบก่อสร้าง	www	30-08-13

ISSUE/REVISION

NO.	DESCRIPTION	BY	DATE
1	แบบแปลนอาคาร - แบบก่อสร้าง	www	30-08-13

DRAWING TITLE

แบบขยายบันได ST-03,ST-15  
แบบขยายลิฟท์ L-1,L-2,L-3

CHECKED BY ARCHITECT SIGNED

DRAWING NO. A 7.05

DRAWN BY PRINTED DATE 30-08-13 SCALE REF. FILE

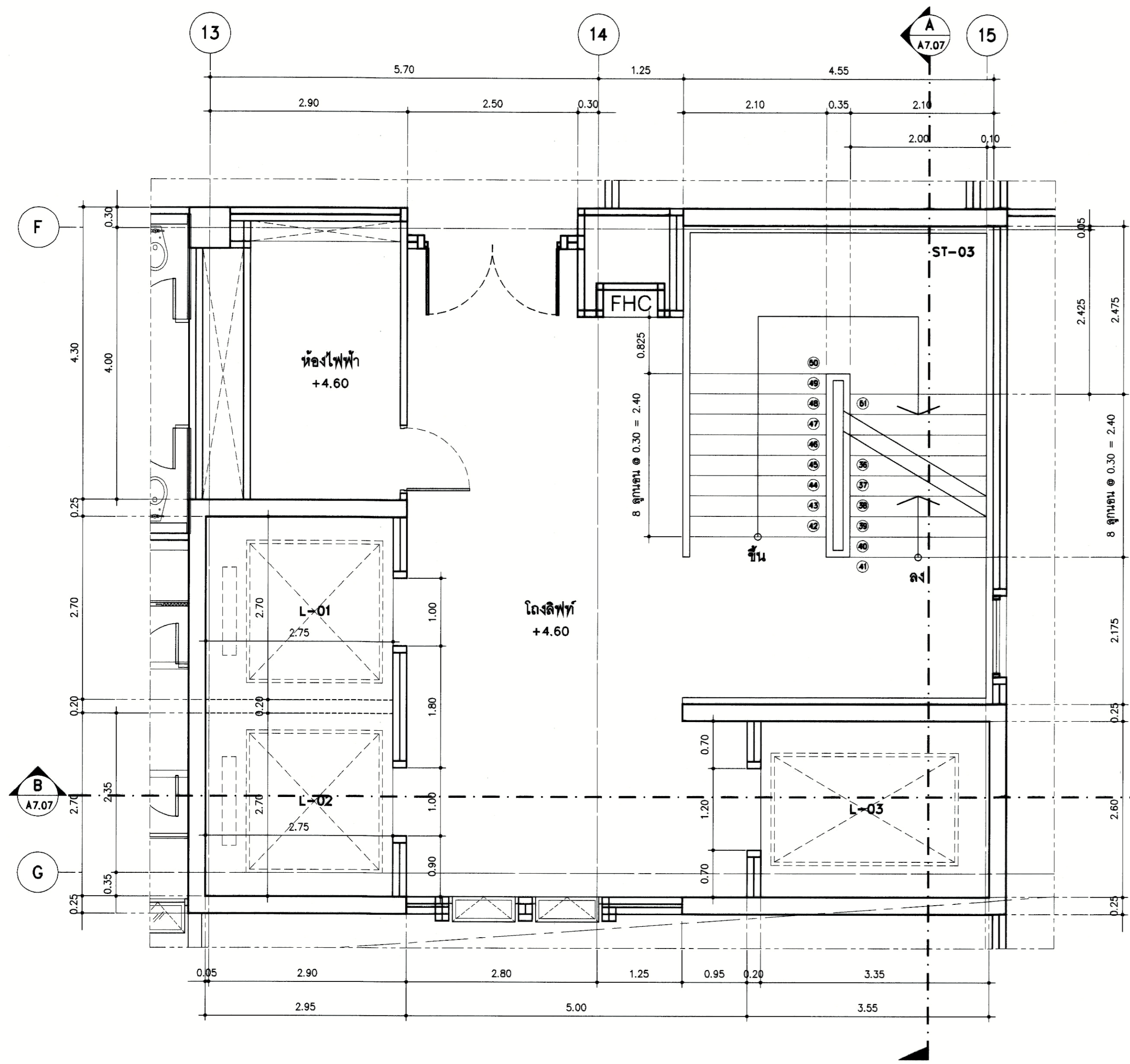

ผังพื้นชั้นที่ 2

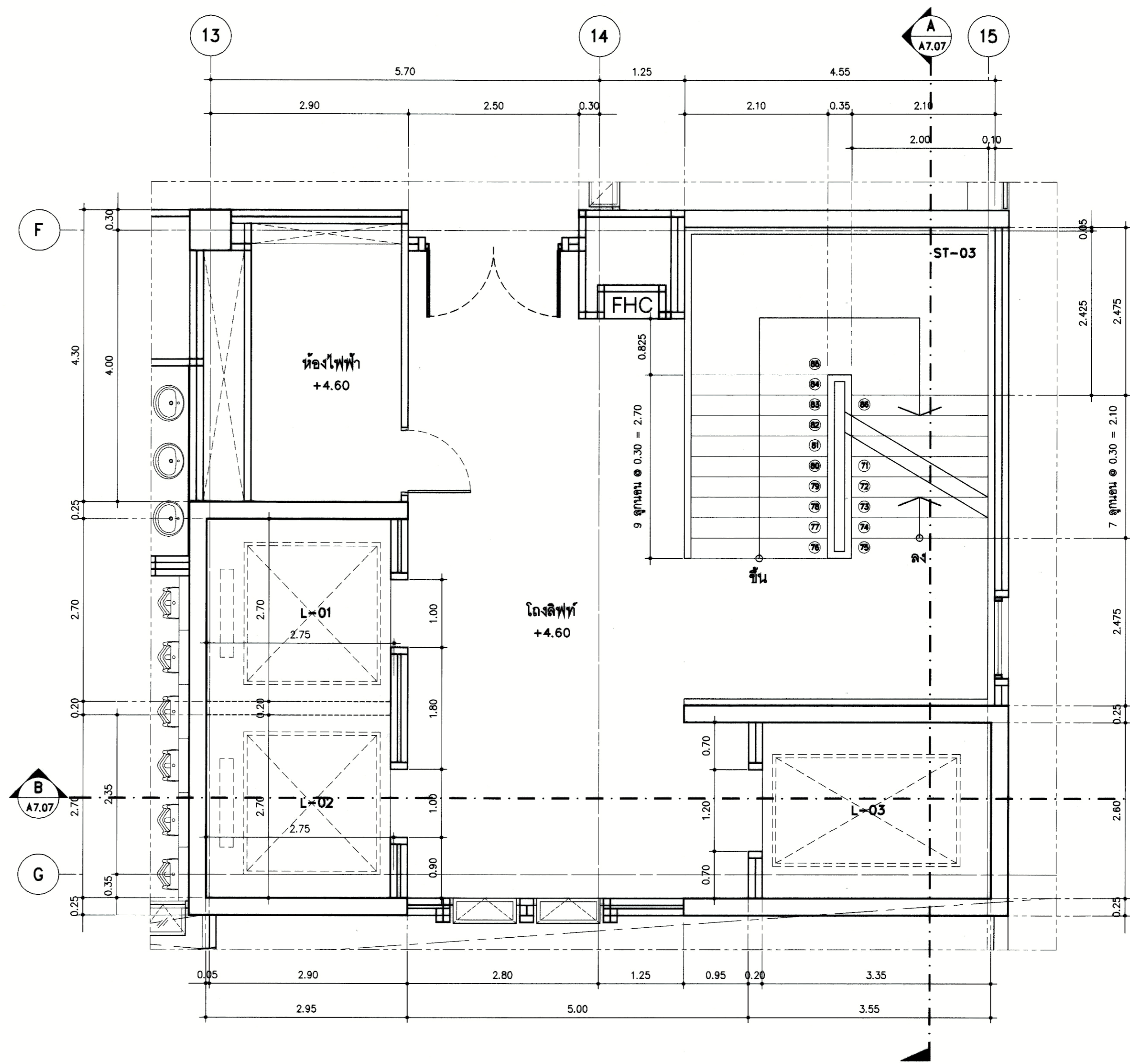

ผังพื้นชั้นที่ 3



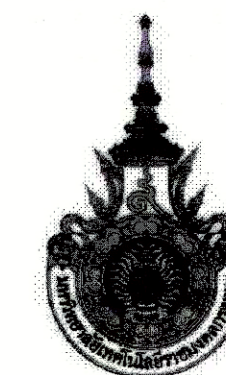

PROJECT NUMBER RA-13-01  
PROJECT NAME

อาคารแสดงนิทรรศการและ  
การสอนนักเรียน จำนวน 1 หลัง

OWNER: **LTK รามงคล  
กรุงเทพ**

LOCATION:  
เลขที่ 2 ถนนนางลิ้นจี่ แขวงทุ่งมหาเมฆ  
เขตสาทร กรุงเทพมหานคร 10120

architects  
**regal**  
3248 หมู่บ้านการเคหะฯ ถนนสุขุมวิท ซอย 11  
ซอย 11 กรุงเทพมหานคร 11000  
TEL: +66 (0) 2192-0917 FAX: +66 (0) 2192-0918  
E-MAIL: regalarchitect@yahoo.com

บริษัท เรกา สถาปนิก จำกัด

ARCHITECT	AUTHORIZED SIGNATURE
นายอภิสิทธิ์ วัฒนพานิชย์	ร.ศ. 388
นายวิชาญ ภาณุพงษ์	ร.ศ. 2572
นายสุวิมลทิพย์ ทัพย์สุภาพ	ร.ศ. 10742
นายปรีดิพันธ์ พุฒิสวัสดิ์	ร.ศ. 15278
นายอนุชาติ วัฒนวงศ์	ร.ศ. 15872
นายสุวิมลทิพย์ ทัพย์สุภาพ	ร.ศ. 15872

STRUCTURAL ENGINEER	AUTHORIZED SIGNATURE
รศ.ดร. ภาณุวัฒน์ วัฒนพานิชย์	ร.ศ. 3893
นายสุวิมลทิพย์ ทัพย์สุภาพ	ร.ศ. 2565
นายวิชาญ ภาณุพงษ์	ร.ศ. 46748
นายอนุชาติ วัฒนวงศ์	ร.ศ. 55033

วิศวกรควบคุมแบบ และ รายการคำนวณโครงสร้าง  
รศ.ดร. ภาณุวัฒน์ วัฒนพานิชย์ ร.ศ. 1021

ELECTRICAL ENGINEER	AUTHORIZED SIGNATURE
นายวิชาญ ภาณุพงษ์	ร.ศ. 4506

MECHANICAL ENGINEER	AUTHORIZED SIGNATURE
นายวิชาญ ภาณุพงษ์	ร.ศ. 1958

SANITARY ENGINEER	AUTHORIZED SIGNATURE
นายวิชาญ ภาณุพงษ์	ร.ศ. 205

GENERAL NOTE  
1. THIS DRAWING IS THE PROPERTY OF ARCHITECTS REGAL LIMITED OR ONE OF ITS AFFILIATES. IT IS ISSUED SUBJECT TO DEMAND AND IS NOT TO BE USED EXCEPT IN CONNECTION WITH THE PROJECT FOR WHICH IT IS INTENDED.  
2. DO NOT SCALE THIS DRAWING; SEE DIMENSIONS ONLY.  
ให้ใช้วัดค่าและใช้ที่คำนวณในเท่านั้น ห้ามใช้วัดค่าตามแบบ

คณะกรรมการควบคุมแบบ	AUTHORIZED SIGNATURE
1. นายวิชาญ ภาณุพงษ์	ประธานกรรมการ
2. นายสุวิมลทิพย์ ทัพย์สุภาพ	กรรมการ
3. นายวิชาญ ภาณุพงษ์	กรรมการ
4. นายวิชาญ ภาณุพงษ์	กรรมการ
5. นายวิชาญ ภาณุพงษ์	กรรมการ
6. นายวิชาญ ภาณุพงษ์	กรรมการ
7. นายวิชาญ ภาณุพงษ์	กรรมการ
8. นายวิชาญ ภาณุพงษ์	กรรมการ
9. นายวิชาญ ภาณุพงษ์	กรรมการ
10. นายวิชาญ ภาณุพงษ์	กรรมการ
11. นายวิชาญ ภาณุพงษ์	กรรมการ
12. นายวิชาญ ภาณุพงษ์	กรรมการ
13. นายวิชาญ ภาณุพงษ์	กรรมการ

ISSUE/REVISION	NO.	DESCRIPTION	BY	DATE
	1	แบบขยายอาคาร - แบบก่อสร้าง	www	30-08-13

DRAWING TITLE  
แบบขยายบันได ST-03,ST-15  
แบบขยายลิฟท์ L-1,L-2,L-3

CHECKED BY	SIGNED	DRAWING NO.
PM		A
PD		7.05.1
PA		
JC		

DRAWN BY	SCALE
PRINTED DATE 30-08-13	REF. FILE

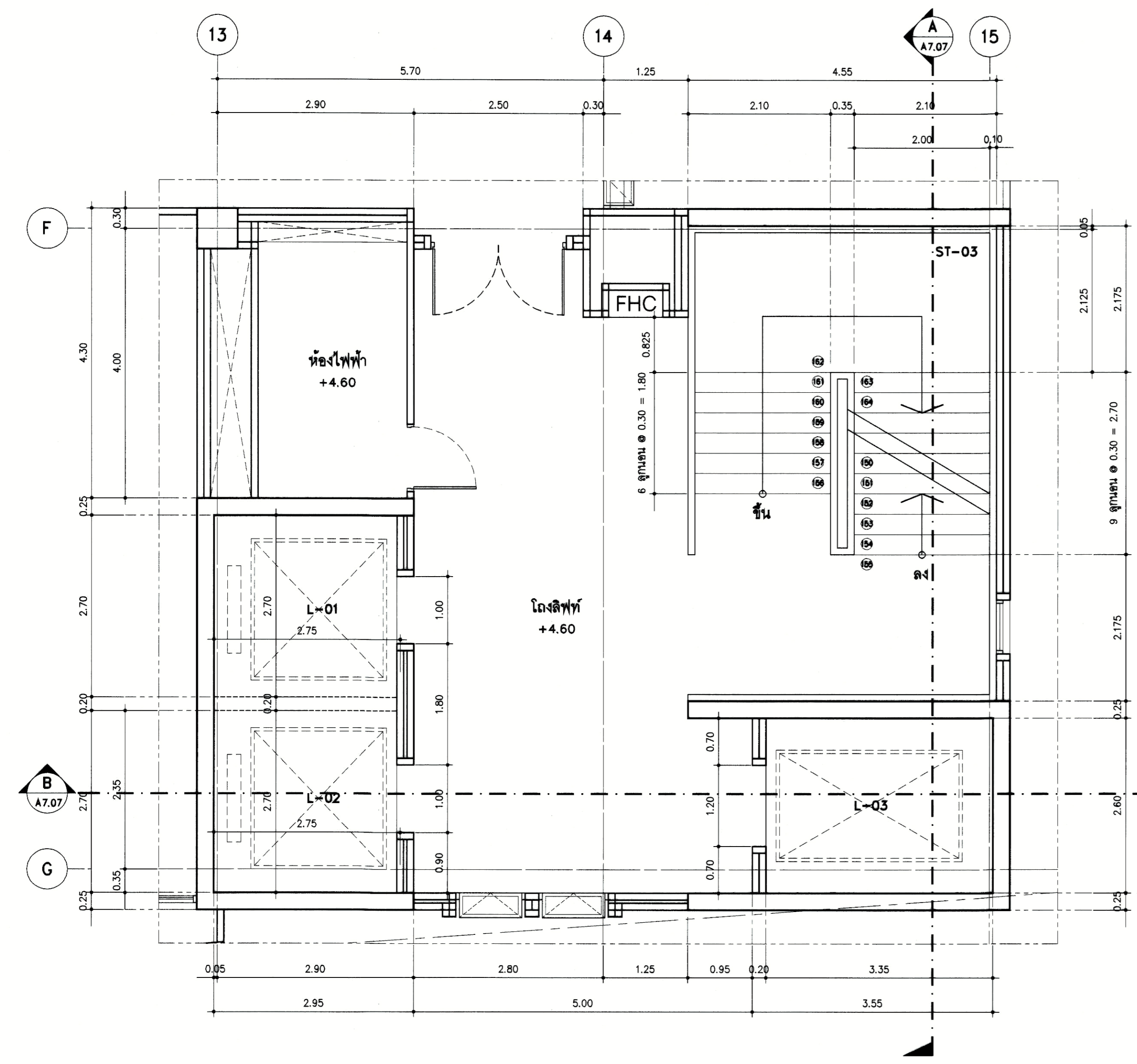

ผังพื้นที่ชั้นที่ 4

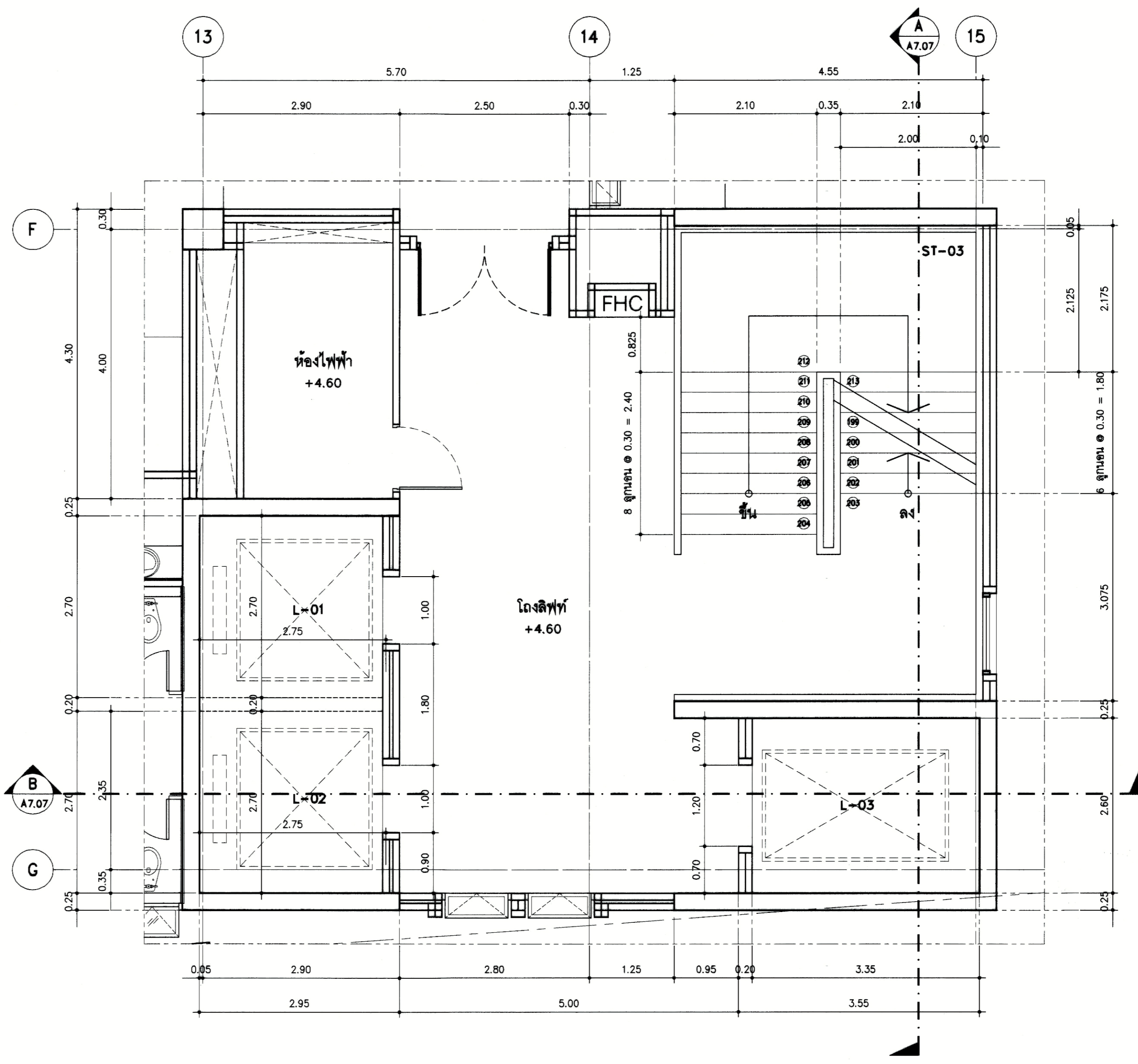

ผังพื้นที่ชั้นที่ 5

แบบขยายบันได ST-03,ST-15 , แบบขยายลิฟท์ L-1,L-2,L-3



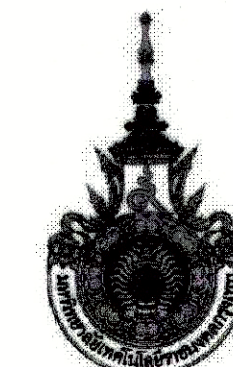

PROJECT NUMBER RA-13-01  
PROJECT NAME

อาคารแสดงนิทรรศการและ  
การสอนนันทนาการ จำนวน 1 หลัง

OWNER: **LTK รามงคล  
กรุงเทพ**

LOCATION:  
เลขที่ 2 ถนนนางลิ้นจี่ แขวงทุ่งมหาเมฆ  
เขตสาทร กรุงเทพมหานคร 10120

architects  
**regal**  
324/8 หมู่ 10 ซอยวิภาวดีรังสิต ซอย 11000  
ตำบลทรายทอง อำเภอเมือง จังหวัดนนทบุรี 11000  
TEL. +66 (0) 2190-0817 FAX. +66 (0) 2190-0818  
E-MAIL: regalarchitects@yahoo.com

บริษัท เรกา สถาปนิก จำกัด

ARCHITECT	AUTHORIZED SIGNATURE
นายสุวิทย์ พงษ์พานิช 2-80-388	
นายวิชาญ ภาณุพงษ์ 8-80-2872	
นายสุวิทย์พันธ์ พิภพศิริราช 7-80-10742	
นายธีรพันธ์ พงษ์ศรี 7-80-18278	
นายธนชาติ เสงี่ยม 7-80-15872	

STRUCTURAL ENGINEER	AUTHORIZED SIGNATURE
รศ.ดร. กฤษณะกรวิชัย 80-3993	
ดร.นพินธ์ เสงี่ยมสุวรรณ 80-3665	
ดร.นพินธ์ สุภิญโญ 75-48748	
ดร.นพินธ์ ชาญเกษม 75-59033	

วิศวกรควบคุมแบบ และ รายการคำนวณโครงสร้าง	AUTHORIZED SIGNATURE
ดร.นพินธ์ เสงี่ยมสุวรรณ 80-3665	
ดร.นพินธ์ สุภิญโญ 75-48748	

ELECTRICAL ENGINEER	AUTHORIZED SIGNATURE
นายวิชาญ ภาณุพงษ์ 80-2872	
นายวิชาญ ภาณุพงษ์ 80-2872	

MECHANICAL ENGINEER	AUTHORIZED SIGNATURE
ดร.วิชาญ ภาณุพงษ์ 80-2872	
ดร.วิชาญ ภาณุพงษ์ 80-2872	

SANITARY ENGINEER	AUTHORIZED SIGNATURE
ดร.วิชาญ ภาณุพงษ์ 80-2872	
ดร.วิชาญ ภาณุพงษ์ 80-2872	

GENERAL NOTE  
1. THIS DRAWING IS THE PROPERTY OF ARCHITECTS (B) LIMITED OR ONE OF ITS AFFILIATES. IT IS LOANED SUBJECT TO RETURN UPON DEMAND AND IS NOT TO BE USED EXCEPT IN CONNECTION WITH THE PROJECT FOR WHICH IT IS INTENDED.  
2. DO NOT SCALE THIS DRAWING. USE DIMENSIONS ONLY.  
ให้ใช้ตัวเขียนที่ขนาดนี้เท่านั้น ห้ามวัดจากแบบ

คณะกรรมการควบคุมแบบ	AUTHORIZED SIGNATURE
1. นายวิชาญ ภาณุพงษ์ ประธานกรรมการ	
2. นายสุวิทย์พันธ์ พิภพศิริราช กรรมการ	
3. นายวิชาญ ภาณุพงษ์ กรรมการ	
4. นายธีรพันธ์ พงษ์ศรี กรรมการ	
5. นายสุวิทย์พันธ์ พิภพศิริราช กรรมการ	
6. นายวิชาญ ภาณุพงษ์ กรรมการ	
7. นายวิชาญ ภาณุพงษ์ กรรมการ	
8. นายวิชาญ ภาณุพงษ์ กรรมการ	
9. นายวิชาญ ภาณุพงษ์ กรรมการ	
10. นายวิชาญ ภาณุพงษ์ กรรมการ	
11. นายวิชาญ ภาณุพงษ์ กรรมการ	
12. นายวิชาญ ภาณุพงษ์ กรรมการ	
13. นายวิชาญ ภาณุพงษ์ กรรมการ	

ISSUE/REVISION	NO.	DESCRIPTION	BY	DATE
	1	แบบร่างสถาปัตย์ - แบบก่อสร้าง	www	30-08-13

DRAWING TITLE  
แบบขยายบันได ST-03,ST-15  
แบบขยายลิฟท์ L-1,L-2,L-3

CHECKED BY	DRAWING NO.
ARCHITECT	A
PM	7.05.2
PD	
PA	
JC	

DRAWN BY	SCALE
PRINTED DATE	30-08-13
REF. FILE	

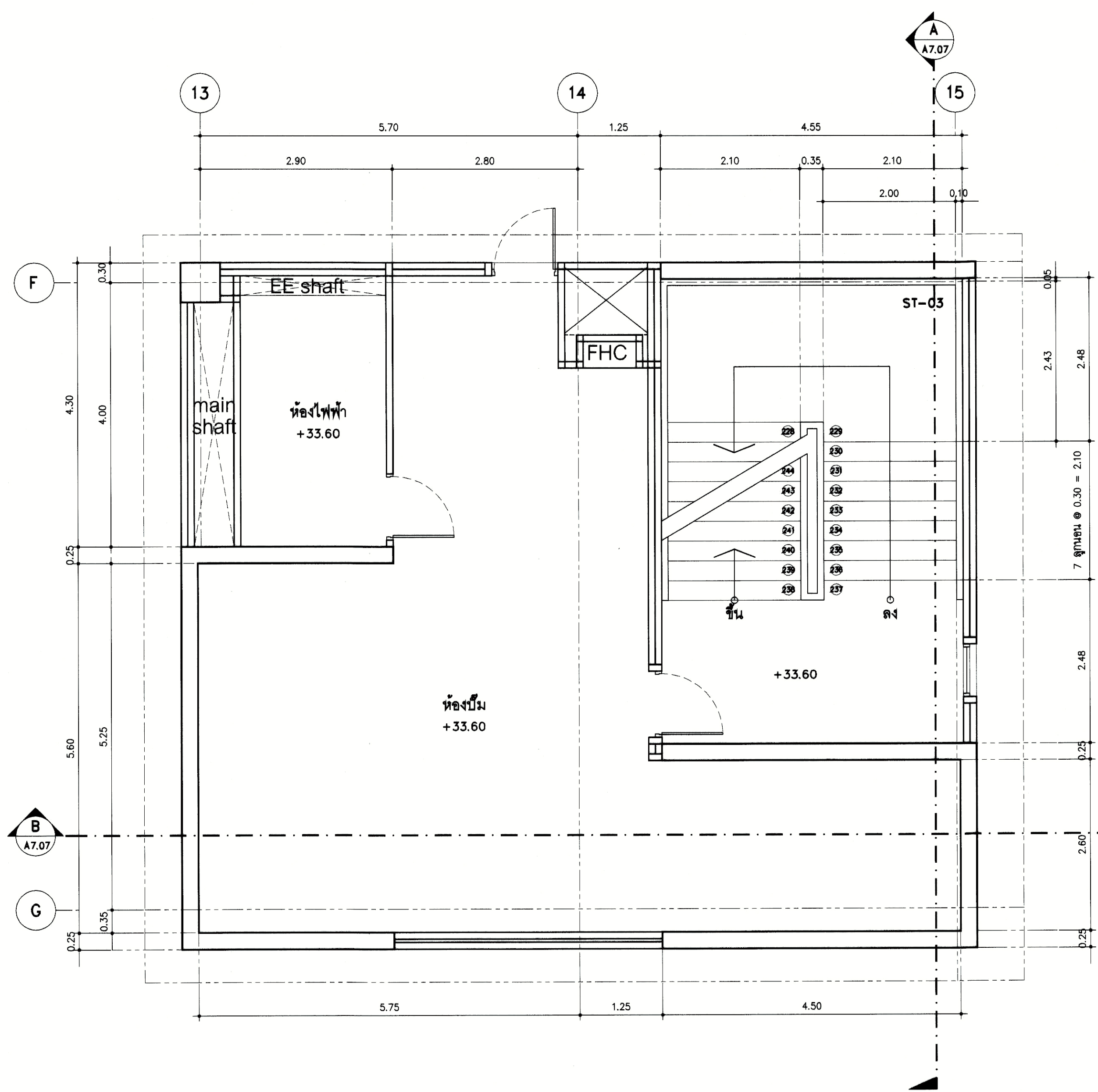

ผังพื้นที่ชั้นลอย

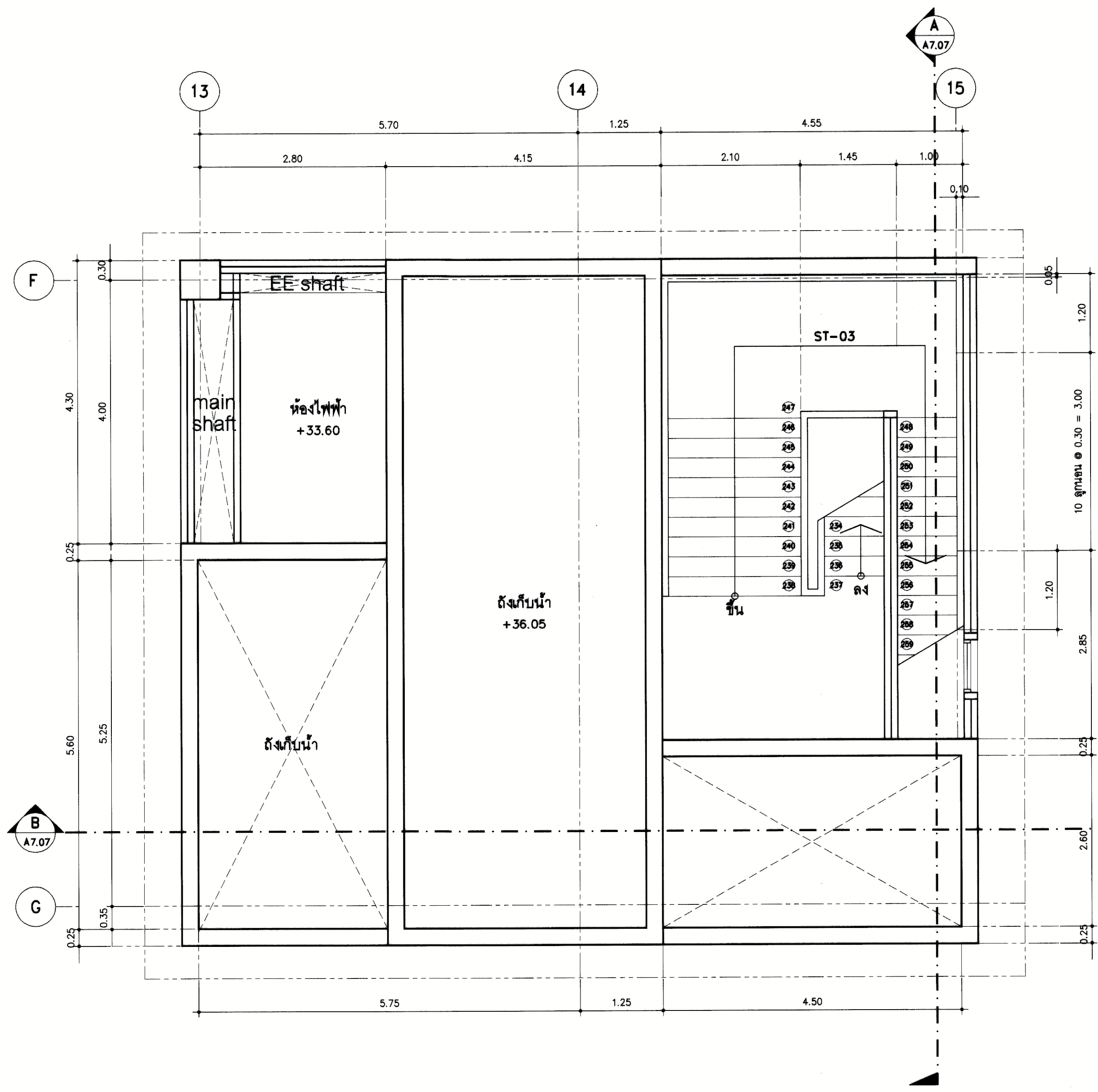

ผังชั้นดั่งเก็บน้ำ



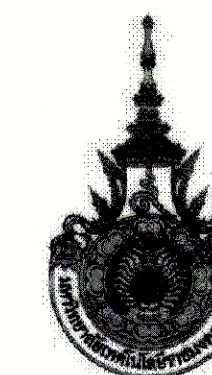

PROJECT NUMBER RA-13-01  
PROJECT NAME

อาคารแสดงนิทรรศการและ  
การสอนนักเรียน จำนวน 1 หลัง

OWNER: **LTK ราชบงกช  
กรุงเทพ**

LOCATION:  
เลขที่ 2 ถนนนางลิ้นจี่ แขวงทุ่งพญาเกษม  
เขตสาทร กรุงเทพมหานคร 10120

architects  
**regal**  
3249 หมู่ 10 ตำบลคลองเตย อำเภอเมือง  
จังหวัดนนทบุรี จังหวัดนนทบุรี 11000  
TEL: +66 (0) 2192-0917  
FAX: +66 (0) 2192-0918  
E-MAIL: regalarchitects@gmail.com

บริษัท เรกา สถาปนิก จำกัด

ARCHITECT	AUTHORIZED SIGNATURE
นายสุวิทย์ พจนานนท์	ว-ตล. 388
นายวิชา กาญจนะ	ว-ตล. 2572
นางสาววิมลทิพย์ พิทยศิริยาพร	ว-ตล. 10742
นายดิเรกพันธ์ พงษ์ศักดิ์	ว-ตล. 16278
นายประเสริฐ คุ้มวงศ์	ว-ตล. 15872
นางสาววิภาดา ธีระพรพันธ์	

STRUCTURAL ENGINEER	AUTHORIZED SIGNATURE
วิวัฒน์ กาญจนประดิษฐ์	ตล. 3693
บุญเสริม เสริมศิริวรรณ	ตล. 5665
อัคริษฐ์ คุ้มวงศ์	วต. 48748
จิตรสิทธิ์ ทานานนท์	วต. 55033

วิศวกรตรวจสอบ และ รายการคำนวณโครงสร้าง	AUTHORIZED SIGNATURE
สมชาย คุ้มวงศ์	วต. 1021

ELECTRICAL ENGINEER	AUTHORIZED SIGNATURE
นพิต ใจดี	วต. 859
สมชาย คุ้มวงศ์	วต. 4006

MECHANICAL ENGINEER	AUTHORIZED SIGNATURE
สุวิทย์ ใจดี	วต. 398
สมชาย คุ้มวงศ์	วต. 1958

SANITARY ENGINEER	AUTHORIZED SIGNATURE
ศุภวัฒน์ ใจดี	ตล. 368
อัคริษฐ์ คุ้มวงศ์	วต. 205

GENERAL NOTE  
1. THIS DRAWING IS THE PROPERTY OF ARCHITECTS 49 LIMITED OR ONE OF ITS AFFILIATES. IT IS ISSUED SUBJECT TO RETURN UPON DEMAND AND IS NOT TO BE USED EXCEPT IN CONNECTION WITH THE PROJECT FOR WHICH IT IS INTENDED.  
2. DO NOT SCALE THIS DRAWING. USE DIMENSIONS ONLY.  
ให้ใช้ค่าตัวเลขที่กำกับไว้เท่านั้น ห้ามวัดจากแบบ

คณะกรรมการตรวจรับแบบ	AUTHORIZED SIGNATURE
1. นายสุวิทย์ พจนานนท์	ประธานกรรมการ
2. นายวิชา กาญจนะ	กรรมการ
3. นายสุวิทย์ พจนานนท์	กรรมการ
4. นายวิชา กาญจนะ	กรรมการ
5. นายวิชา กาญจนะ	กรรมการ
6. นายวิชา กาญจนะ	กรรมการ
7. นายวิชา กาญจนะ	กรรมการ
8. นายวิชา กาญจนะ	กรรมการ
9. นายวิชา กาญจนะ	กรรมการ
10. นายวิชา กาญจนะ	กรรมการ
11. นายวิชา กาญจนะ	กรรมการ
12. นายวิชา กาญจนะ	กรรมการ
13. นายวิชา กาญจนะ	กรรมการและเลขานุการ

ISSUE/REVISION	NO.	DESCRIPTION	BY	DATE
1	แบบแปลนสถาปัตย์ - แบบก่อสร้าง	www	30-08-13	

DRAWING TITLE  
แบบขยายบันได ST-03,ST-15  
แบบขยายลิฟท์ L-1,L-2,L-3

CHECKED BY	SIGNED	DRAWING NO.
ARCHITECT		A
PM		7.06
PD		
PA		
JC		

DRAWN BY  
PRINTED DATE 30-08-13  
SCALE  
REF. FILE

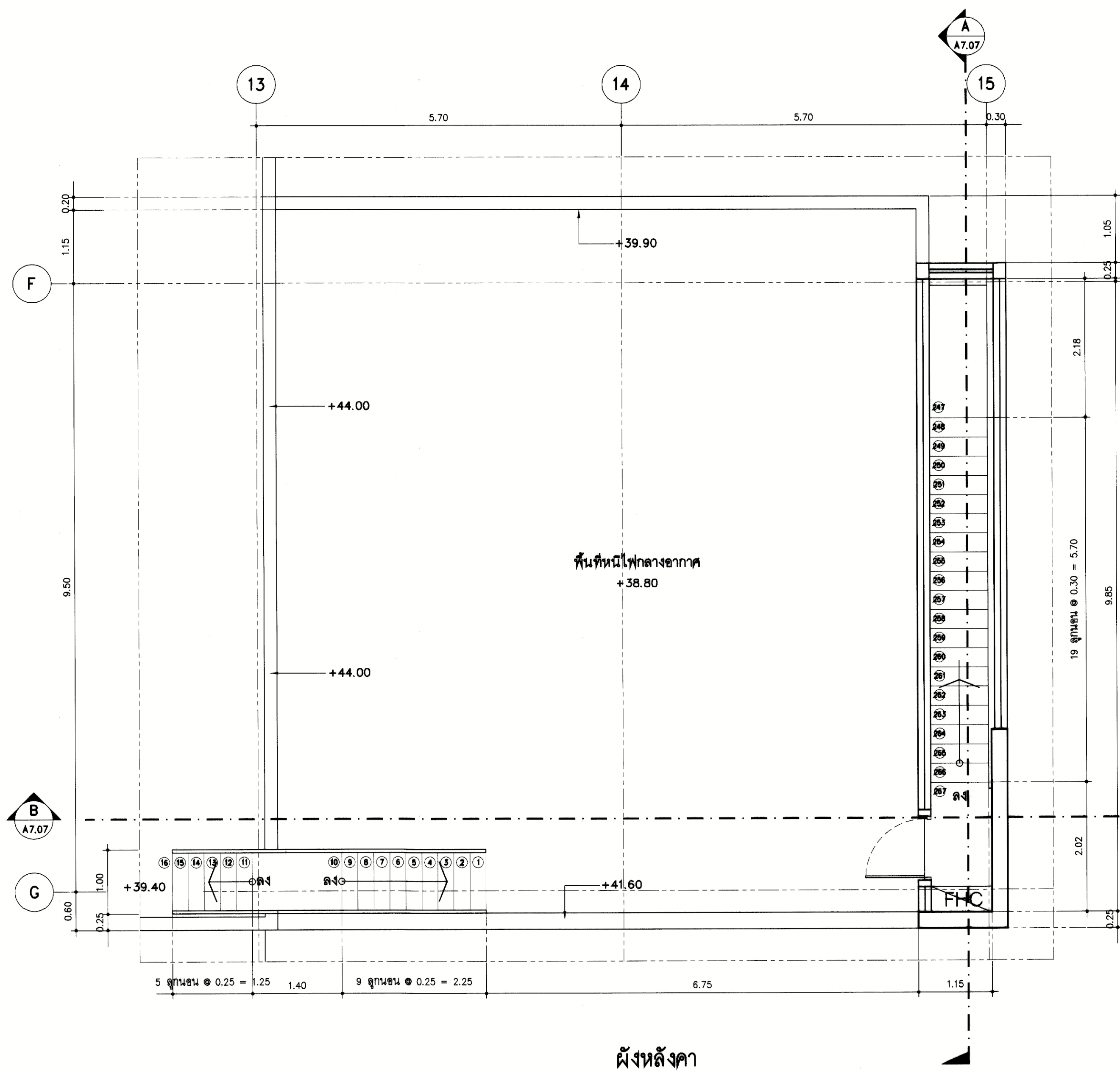

แบบขยายบันได ST-03,ST-15 , แบบขยายลิฟท์ L-1,L-2,L-3

ขนาดตัว  
1 : 50



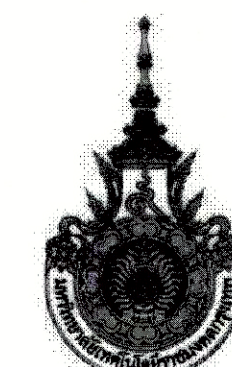

PROJECT NUMBER RA-13-01  
PROJECT NAME

อาคารแสดงนิทรรศการและ  
การสอนนันทนาการ จำนวน 1 หลัง

OWNER: **UTK ราชบงกค  
กรุงเทพ**

LOCATION: เลขที่ 2 ถนนนางสีนิจ แขวงทุ่งมหาเมฆ  
เขตสาทร กรุงเทพมหานคร 10120

architects  
**regal**  
3346 หมู่ 10 ถนนวิภาวดีรังสิต แขวงจตุจักร เขตจตุจักร กรุงเทพฯ 11000  
TEL: +66 (0) 2192-0917 FAX: +66 (0) 2192-0918 E-MAIL: regalarchitects@yahoo.com

บริษัท เรา สถาปนิก จำกัด

ARCHITECT	AUTHORIZED SIGNATURE
นายสุวิทย์ วัฒนพานิชย์ 2-ตล. 398	
นายวิเชียร วัฒนพานิชย์ 4-ตล. 2872	
นางสาววิมลทิพย์ วัฒนพานิชย์ 4-ตล. 10742	
นายวิวัฒน์ วัฒนพานิชย์ 4-ตล. 10278	
นายธนชาติ วัฒนพานิชย์ 4-ตล. 15872	
นางสาววิภาดา วัฒนพานิชย์	

STRUCTURAL ENGINEER	AUTHORIZED SIGNATURE
รศ.ดร. กานดาพร วัฒนพานิชย์ 4-ตล. 3693	
นายสุวิทย์ วัฒนพานิชย์ 4-ตล. 2872	
นายวิวัฒน์ วัฒนพานิชย์ 4-ตล. 10278	
นายธนชาติ วัฒนพานิชย์ 4-ตล. 15872	

วิศวกรควบคุมแบบ และ รายการคำนวณโครงสร้าง  
รศ.ดร. กานดาพร วัฒนพานิชย์ 4-ตล. 3693

ELECTRICAL ENGINEER	AUTHORIZED SIGNATURE
นายสุวิทย์ วัฒนพานิชย์ 4-ตล. 398	
นายวิเชียร วัฒนพานิชย์ 4-ตล. 2872	

MECHANICAL ENGINEER	AUTHORIZED SIGNATURE
นายสุวิทย์ วัฒนพานิชย์ 4-ตล. 398	
นายวิเชียร วัฒนพานิชย์ 4-ตล. 2872	

SANITARY ENGINEER	AUTHORIZED SIGNATURE
นายสุวิทย์ วัฒนพานิชย์ 4-ตล. 398	
นายวิเชียร วัฒนพานิชย์ 4-ตล. 2872	

GENERAL NOTE  
1. THIS DRAWING IS THE PROPERTY OF ARCHITECTS 49 LIMITED OR ONE OF ITS AFFILIATES. IT IS TO BE RETURNED TO ARCHITECTS 49 LIMITED AND IS NOT TO BE USED EXCEPT IN CONNECTION WITH THE PROJECT FOR WHICH IT IS INTENDED.  
2. DO NOT SCALE THIS DRAWING. USE FIGURED DIMENSIONS ONLY.  
โปรดใช้ตัวอักษรและขนาดเส้นเขียนตามที่ระบุไว้เสมอ

คณะกรรมการควบคุมแบบ	AUTHORIZED SIGNATURE
1. นายสุวิทย์ วัฒนพานิชย์ ควบคุมแบบ	
2. นายวิเชียร วัฒนพานิชย์ ควบคุมแบบ	
3. นายสุวิทย์ วัฒนพานิชย์ ควบคุมแบบ	
4. นายวิวัฒน์ วัฒนพานิชย์ ควบคุมแบบ	
5. นายธนชาติ วัฒนพานิชย์ ควบคุมแบบ	
6. นายสุวิทย์ วัฒนพานิชย์ ควบคุมแบบ	
7. นายวิเชียร วัฒนพานิชย์ ควบคุมแบบ	
8. นายสุวิทย์ วัฒนพานิชย์ ควบคุมแบบ	
9. นายวิวัฒน์ วัฒนพานิชย์ ควบคุมแบบ	
10. นายธนชาติ วัฒนพานิชย์ ควบคุมแบบ	
11. นายสุวิทย์ วัฒนพานิชย์ ควบคุมแบบ	
12. นายวิวัฒน์ วัฒนพานิชย์ ควบคุมแบบ	
13. นายธนชาติ วัฒนพานิชย์ ควบคุมแบบ	

ISSUE/REVISION	NO.	DESCRIPTION	BY	DATE
	1	แบบแปลนอาคาร - แบบสถาปัตย์	www	30-08-13

DRAWING TITLE  
แบบขยายบันได ST-03,ST-15

แบบขยายลิฟท์ L-1,L-2,L-3

CHECKED BY	ARCHITECT	SIGNED	DRAWING NO.
PM			A
PD			7.07
PA			
JC			

DRAWN BY: PRINTED DATE: 30-08-13 SCALE: REF. FILE

ขนาดชั้น  
1 : 75

แบบขยายบันได ST-03,ST-15 , แบบขยายลิฟท์ L-1,L-2,L-3

1  
A7.20

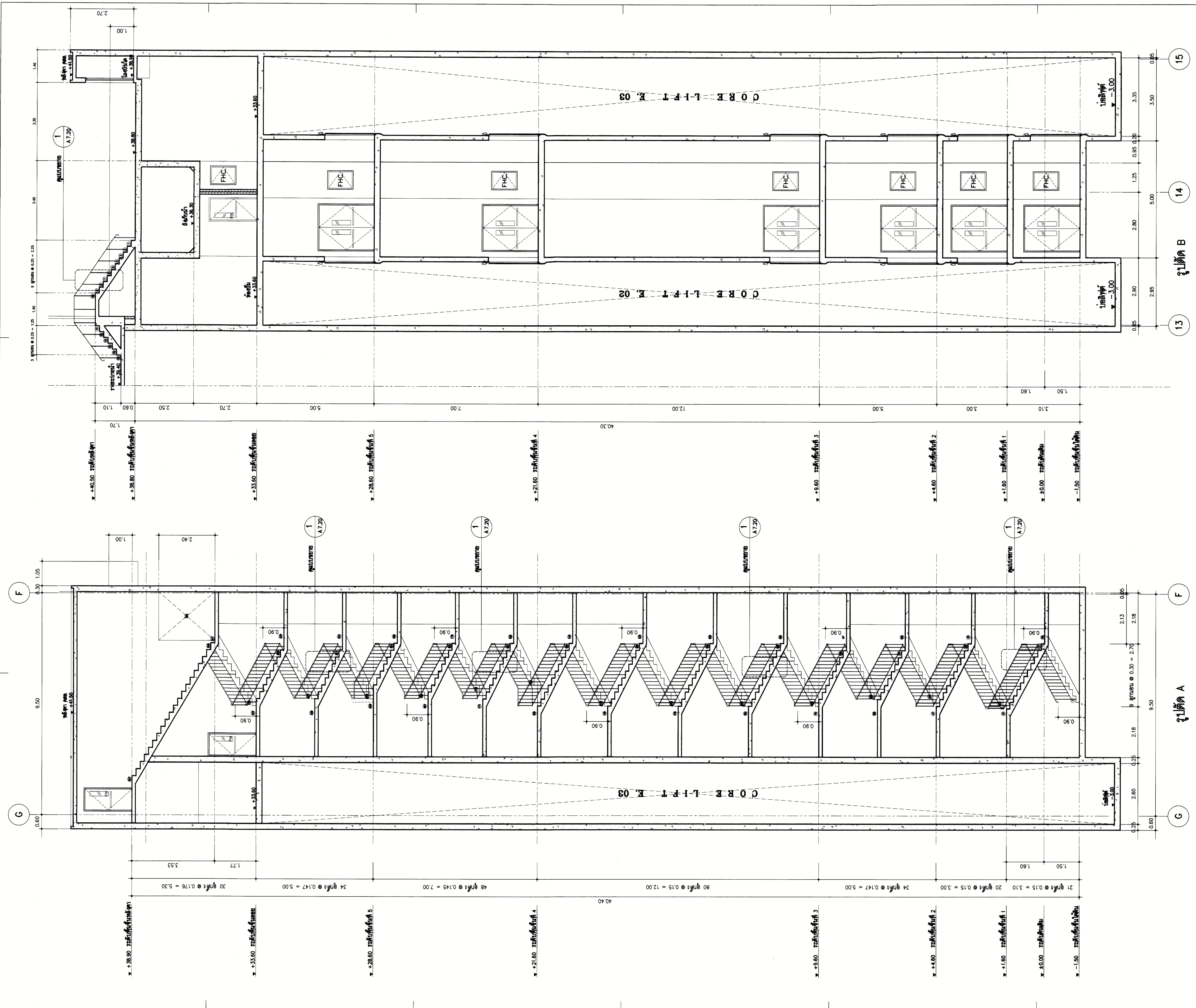



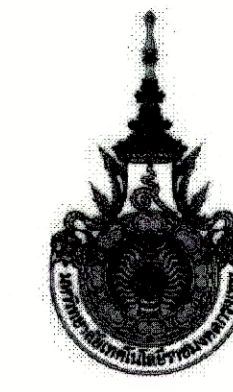

PROJECT NUMBER RA-13-01

PROJECT NAME อาคารแสดงนิทรรศการและ การสอนนักเรียน จำนวน 1 หลัง

OWNER LTK ราชพฤกษ์ กรุงเทพฯ

LOCATION เลขที่ 2 ถนนนางลิ้นจี่ แขวงทุ่งมหาเมฆ เขตสาทร กรุงเทพมหานคร 10120

architects rega 3248 หมู่บ้านบางกอกใหญ่ ซอยสุขุมวิท 111 ถนนสุขุมวิท กรุงเทพมหานคร 10110 TEL: +66 (0) 2182-0917 FAX: +66 (0) 2182-0918 E-MAIL: rega@regathai.com

บริษัท เรกา สถาปนิก จำกัด

ARCHITECT	AUTHORIZED SIGNATURE
นายสุรสิทธิ์ พรหมพจน์ 2-ต. 388	
นายวิชาญ กาญจน 3-ต. 2572	
นายสุวิทย์ พิเศษไชยาภ 2-ต. 10742	
นายสิริวัฒน์ พุฒิสัย 2-ต. 18278	
นายสมชาติ เสาวดี 2-ต. 15872	
นายสุวิทย์ พิเศษไชยาภ	

STRUCTURAL ENGINEER	AUTHORIZED SIGNATURE
รศ.ดร. กาญจนวณิช 3-ต. 3883	
นายสมิทธิ์ ศรีนาคสุวรรณ 3-ต. 5665	
นายสุวิทย์ พิเศษไชยาภ 3-ต. 46748	
นายสุวิทย์ พิเศษไชยาภ 3-ต. 55033	

วิศวกรควบคุม และ รายการคำนวณโครงสร้าง

ELECTRICAL ENGINEER	AUTHORIZED SIGNATURE
นายวิชาญ กาญจน 3-ต. 858	
นายสุวิทย์ พิเศษไชยาภ 3-ต. 4506	

MECHANICAL ENGINEER	AUTHORIZED SIGNATURE
นายวิชาญ กาญจน 3-ต. 388	
นายสุวิทย์ พิเศษไชยาภ 3-ต. 1958	

SANITARY ENGINEER	AUTHORIZED SIGNATURE
นายวิชาญ กาญจน 3-ต. 388	
นายสุวิทย์ พิเศษไชยาภ 3-ต. 205	

GENERAL NOTE  
 1. THIS DRAWING IS THE PROPERTY OF ARCHITECTS 48 LIMITED OR ONE OF ITS AFFILIATES. IT IS TO BE RETURNED UPON DEMAND AND IS NOT TO BE USED IN CONNECTION WITH THE PROJECT FOR WHICH IT IS INTENDED.  
 2. DO NOT SCALE THIS DRAWING. USE FIGURED DIMENSIONS ONLY.  
 ไม่ควรคัดลอกหรือทำซ้ำโดยไม่ได้รับอนุญาต

คณะกรรมการตรวจสอบแบบ	AUTHORIZED SIGNATURE
1. นายวิชาญ กาญจน	
2. นายสุวิทย์ พิเศษไชยาภ	
3. นายสุวิทย์ พิเศษไชยาภ	
4. นายสุวิทย์ พิเศษไชยาภ	
5. นายสุวิทย์ พิเศษไชยาภ	
6. นายสุวิทย์ พิเศษไชยาภ	
7. นายสุวิทย์ พิเศษไชยาภ	
8. นายสุวิทย์ พิเศษไชยาภ	
9. นายสุวิทย์ พิเศษไชยาภ	
10. นายสุวิทย์ พิเศษไชยาภ	
11. นายสุวิทย์ พิเศษไชยาภ	
12. นายสุวิทย์ พิเศษไชยาภ	
13. นายสุวิทย์ พิเศษไชยาภ	

ISSUE / REVISION	NO.	DESCRIPTION	BY	DATE
	1	แบบขยายอาคาร - แบบก่อสร้าง	www	30-08-13

DRAWING TITLE แบบขยายบันได ST-04

CHECKED BY	ARCHITECT	SIGNED	DRAWING NO.
PV			A
PD			7.08
PA			
JC			

DRAWN BY: 30-08-13 SCALE: REF. FILE

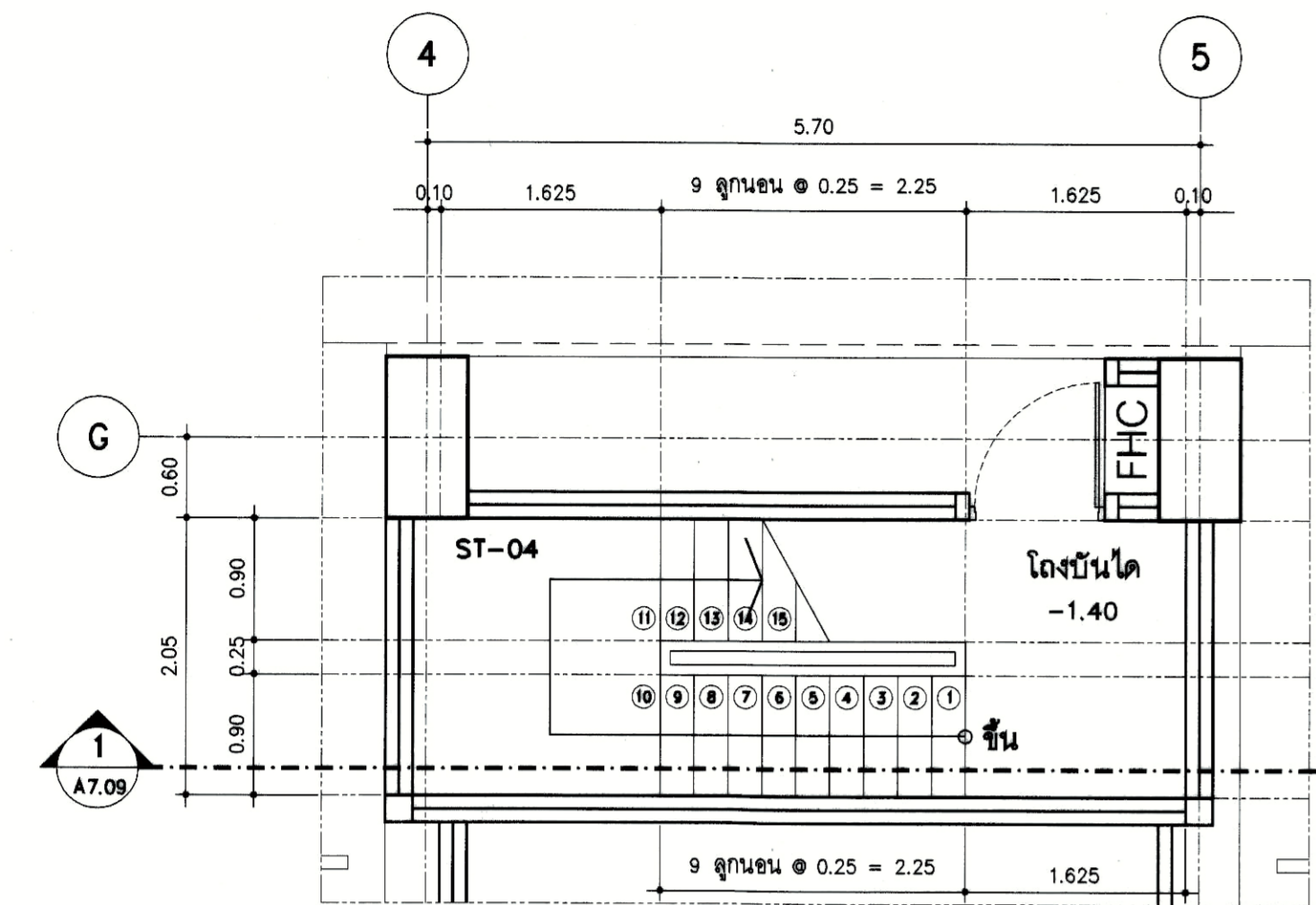

ผังพื้นชั้นล่าง

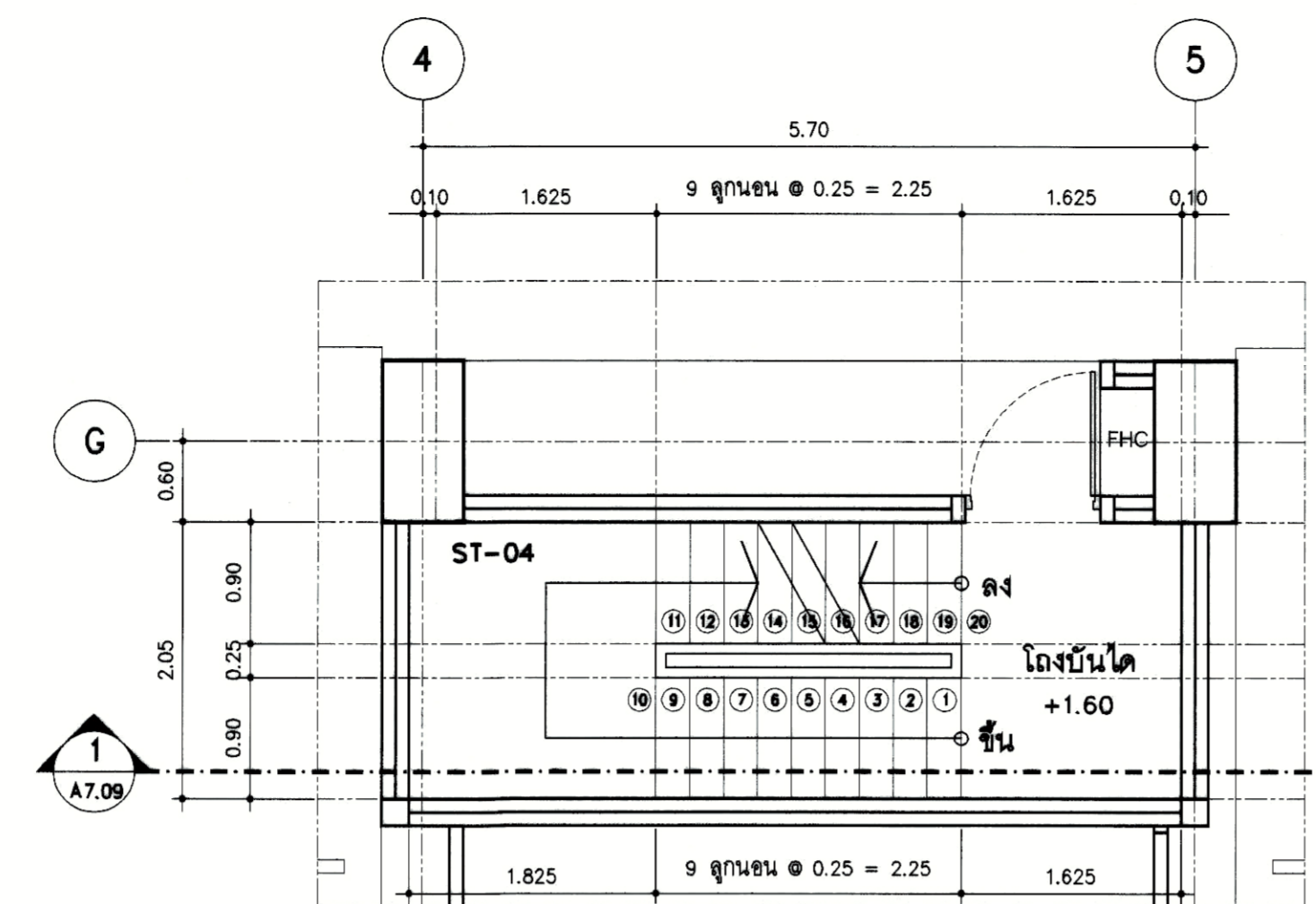

ผังพื้นชั้นที่ 1

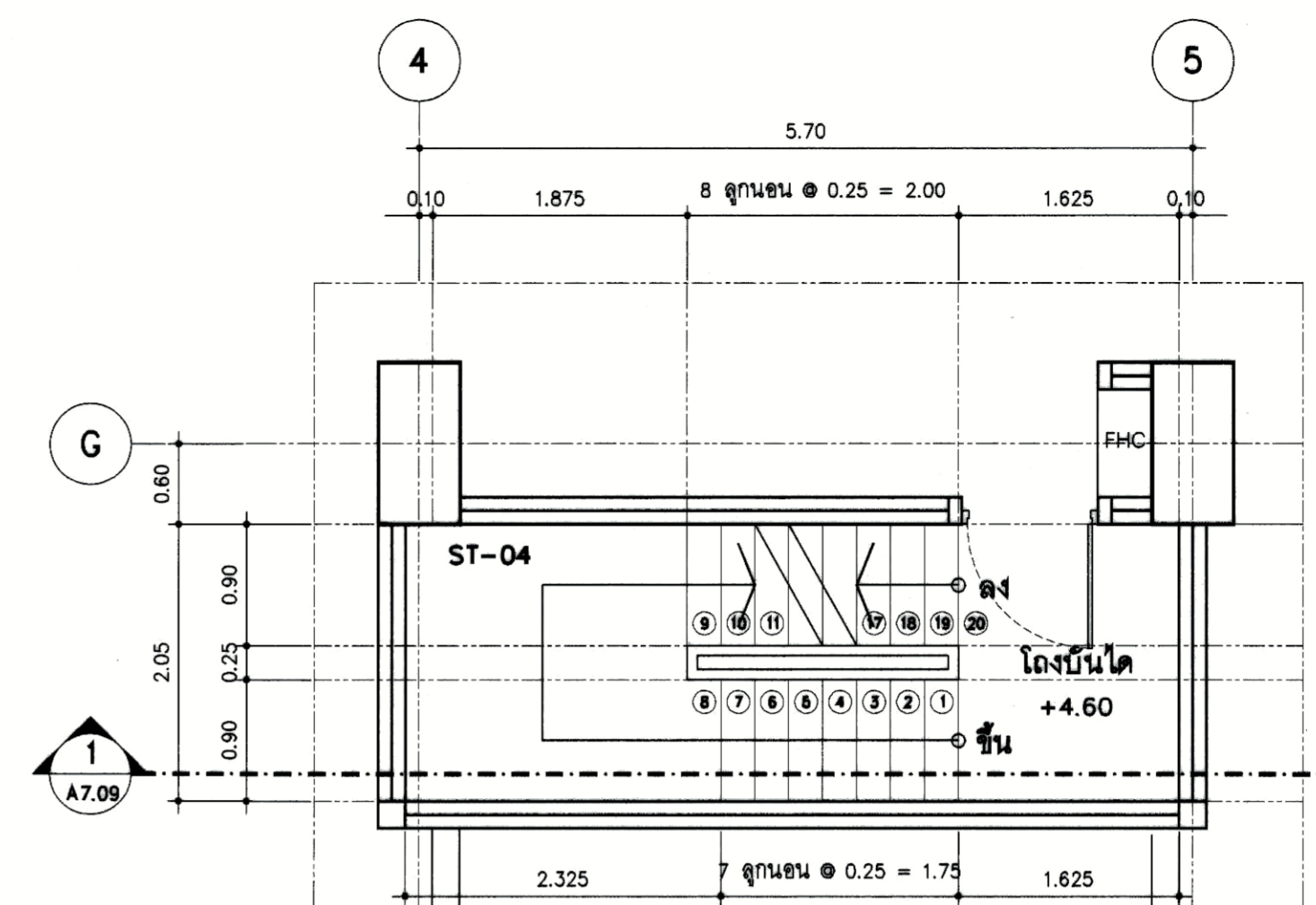

ผังพื้นชั้นที่ 2

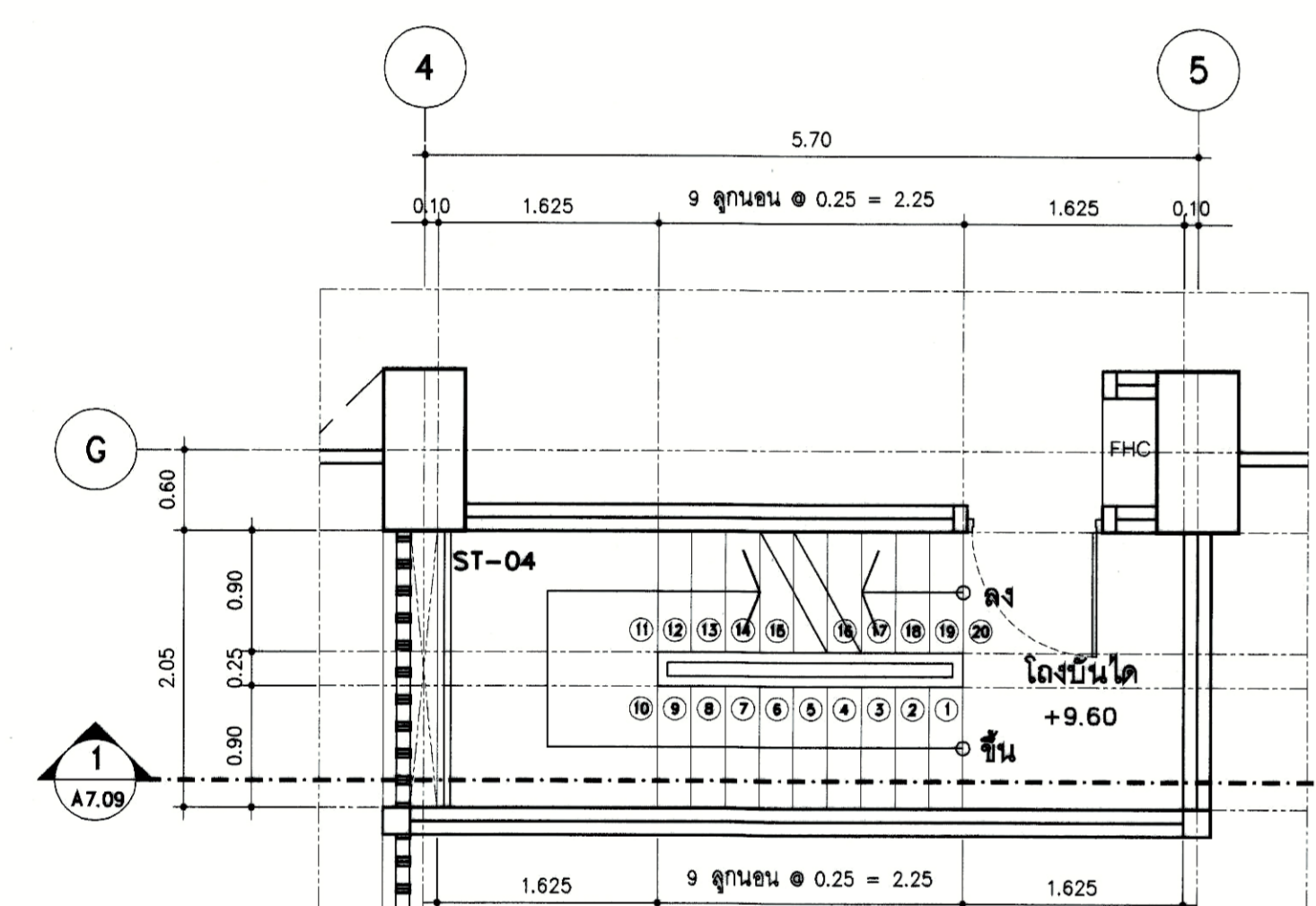

ผังพื้นชั้นที่ 3

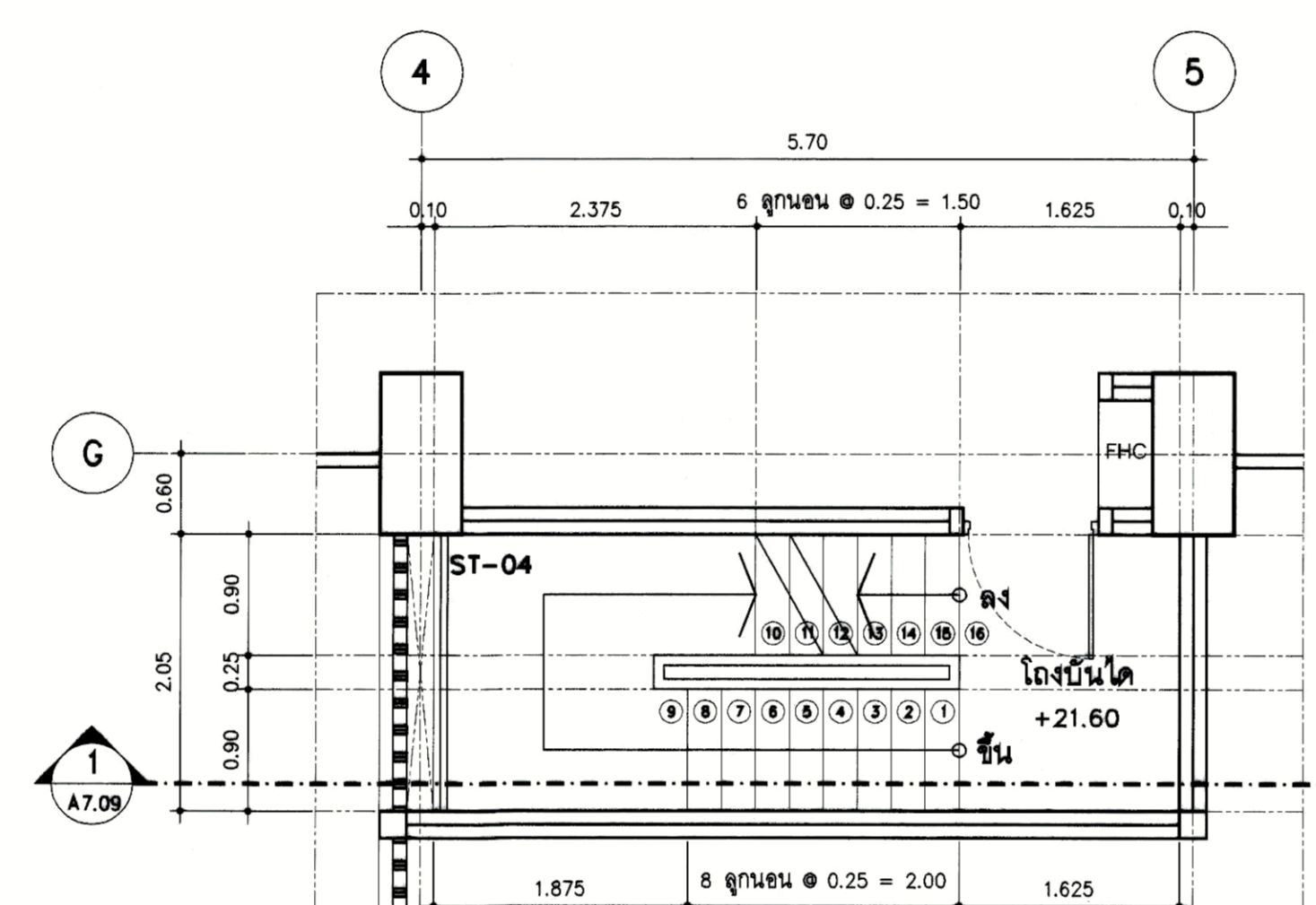

ผังพื้นชั้นที่ 4

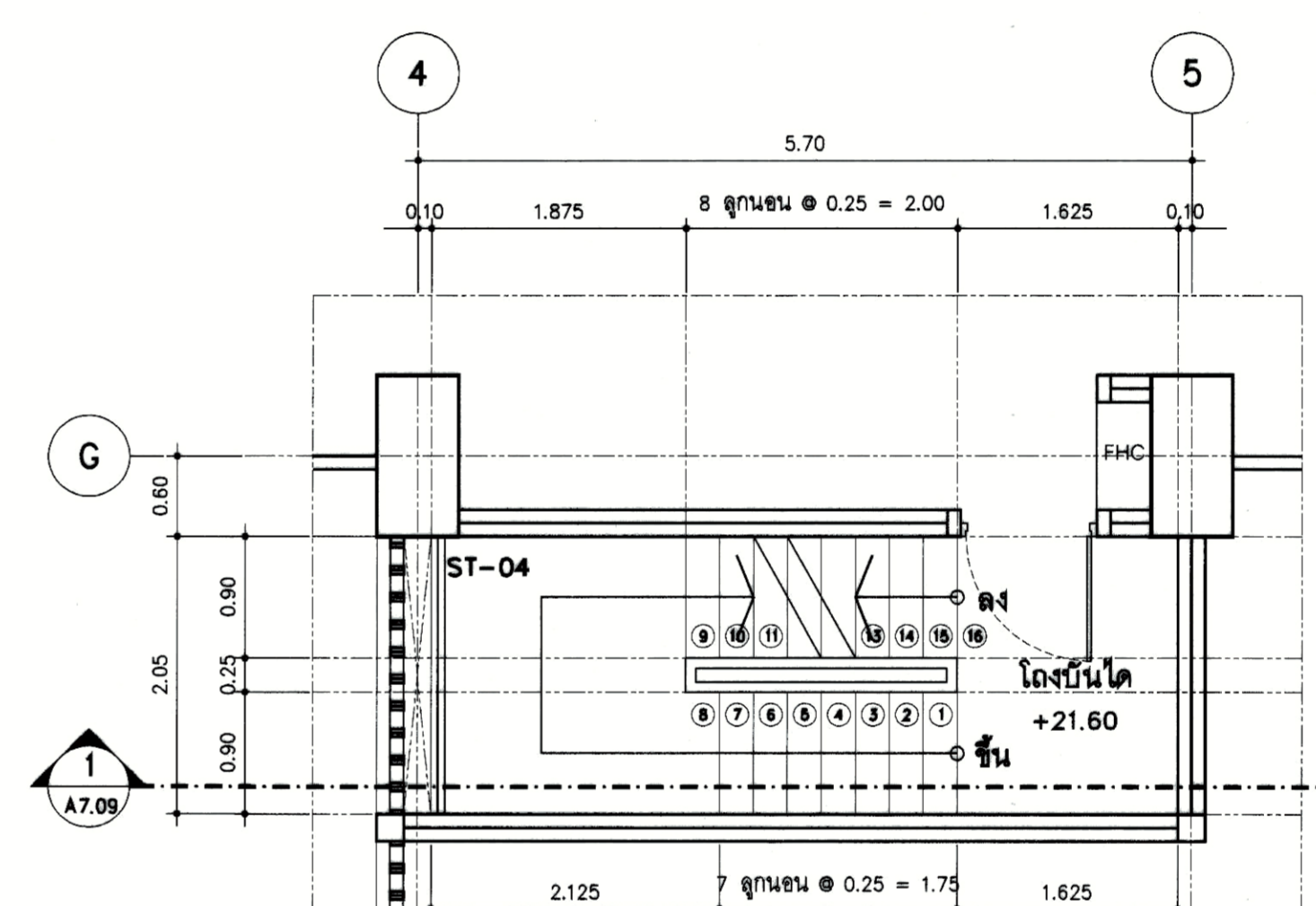

ผังพื้นชั้นที่ 5

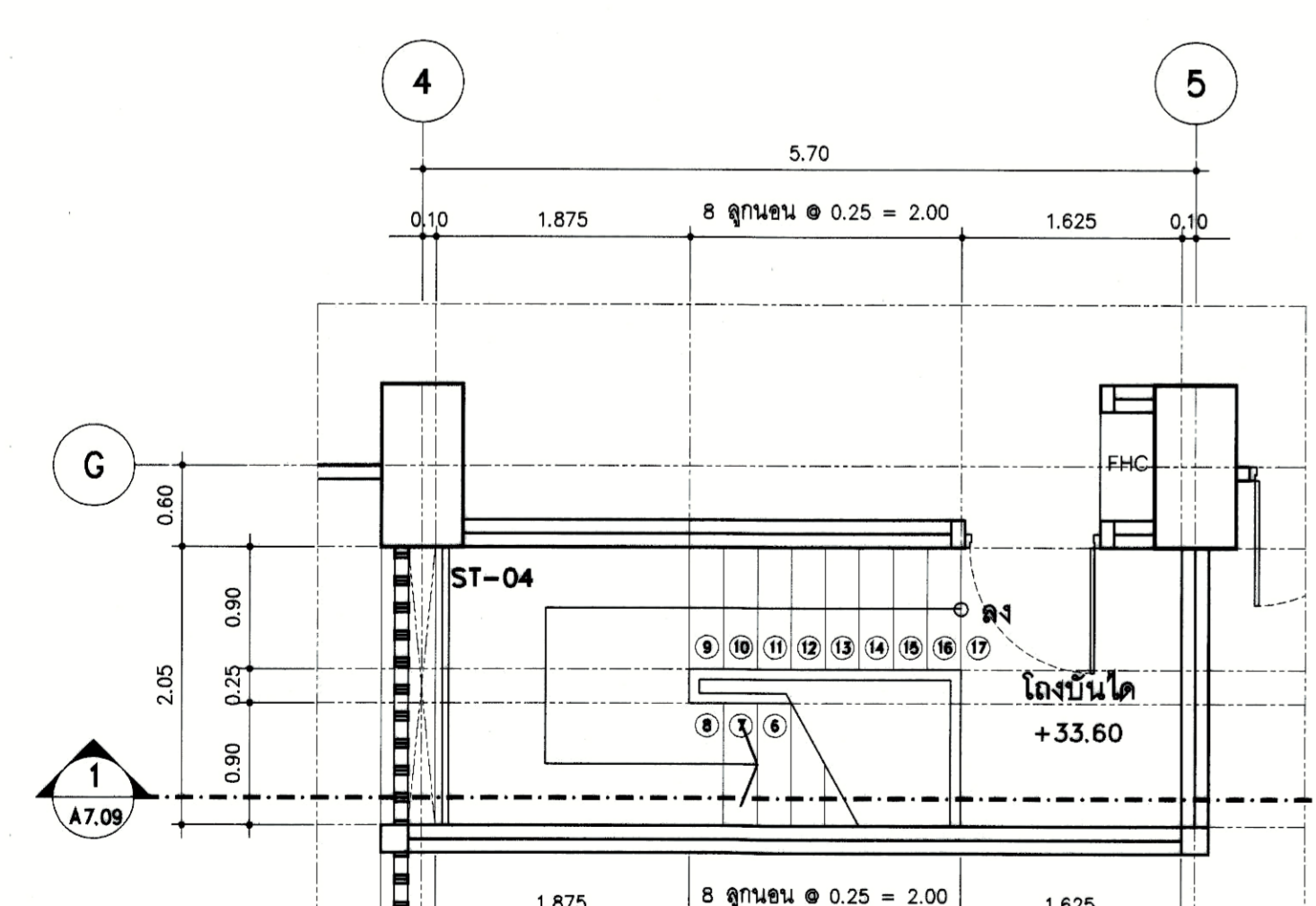

ผังพื้นชั้นลอย

แบบขยายบันได ST-04

มาตราส่วน 1 : 50

1 / A7.08





PROJECT NUMBER RA-13-01  
PROJECT NAME

อาคารแสดงนิทรรศการและการสอนนิทรรศการ จำนวน 1 หลัง

OWNER: **LTK ราชบงกช กรุ๊ป**

LOCATION: เลขที่ 2 ถนนนางสีห์ แขวงทุ่งมหาเมฆ เขตสาทร กรุงเทพมหานคร 10120

**architects**  
**rega**

บริษัท เรกา สถาปนิก จำกัด

ARCHITECT	AUTHORIZED SIGNATURE
นายสุสิทธิ์ พงษ์พานิช 2-80 388	
นายวิชา กฤษณะ 8-80 2572	
นางสาวรัตนทิพย์ พิทยศิริยาพร 7-80 10742	
นายณัฐวัฒน์ พูลสวัสดิ์ 7-80 18278	
นายณชาติ เสวีวงศ์ 7-80 18872	

STRUCTURAL ENGINEER	AUTHORIZED SIGNATURE
วิรัตน์ วัฒนวงษ์เลิศ 80 3693	
บุญเสริม แสนศิริสุวรรณ 80 5865	
ธีรภัทร์ สุกโขบาลย์ 78 46748	
ธีรชิต หนองนาคำ 78 55033	

วิศวกรควบคุมและรายการคำนวณโครงสร้าง  
สมชาย แสงชัย 08 1021

ELECTRICAL ENGINEER  
มนตรี ไชยพัฒนาศ วิชา 856  
ธนากร วิเศษสุภักดิ์ วิชา 4506

MECHANICAL ENGINEER  
สุชากร จิรพัฒน์ วิชา 388  
สมชาย วิเศษสุภักดิ์ วิชา 1958

SANITARY ENGINEER  
ศุภวัฒน์ วัฒนศิริกุล วิชา 388  
ธีรภัทร์ สุกโขบาลย์ วิชา 205

GENERAL NOTE:  
1. THIS DRAWING IS THE PROPERTY OF ARCHITECTS 48 LIMITED OR ONE OF ITS AFFILIATES. IT IS ISSUED SUBJECT TO RETURN UPON DEMAND AND IS NOT TO BE USED EXCEPT IN CONNECTION WITH THE PROJECT FOR WHICH IT IS INTENDED.  
2. DO NOT SCALE THIS DRAWING. USE FIGURED DIMENSIONS ONLY.

ให้ใช้ค่าตัวเลขที่ปรากฏในแบบเท่านั้น ห้ามใช้ค่าที่อ่านได้

คณะกรรมการควบคุม	AUTHORIZED SIGNATURE
1. นายสุชาติ ธีรสิทธิ์ ควบคุมอาคาร	
2. นายสุชาติ ธีรสิทธิ์ ควบคุมอาคาร	
3. นายสุชาติ ธีรสิทธิ์ ควบคุมอาคาร	
4. นายสุชาติ ธีรสิทธิ์ ควบคุมอาคาร	
5. นายสุชาติ ธีรสิทธิ์ ควบคุมอาคาร	
6. นายสุชาติ ธีรสิทธิ์ ควบคุมอาคาร	
7. นายสุชาติ ธีรสิทธิ์ ควบคุมอาคาร	
8. นายสุชาติ ธีรสิทธิ์ ควบคุมอาคาร	
9. นายสุชาติ ธีรสิทธิ์ ควบคุมอาคาร	
10. นายสุชาติ ธีรสิทธิ์ ควบคุมอาคาร	
11. นายสุชาติ ธีรสิทธิ์ ควบคุมอาคาร	
12. นายสุชาติ ธีรสิทธิ์ ควบคุมอาคาร	
13. นายสุชาติ ธีรสิทธิ์ ควบคุมอาคาร	

ISSUE/REVISION	NO.	DESCRIPTION	BY	DATE
1	1	แบบรายการตรวจ - แบบก่อสร้าง	www	30-08-13

DRAWING TITLE

แบบขยายบันได ST-04

CHECKED BY	SIGNED	DRAWING NO.
PM		A 7.09
PD		
PA		
JC		

DRAWN BY	SCALE
PRINTED DATE	30-08-13
REF. FILE	

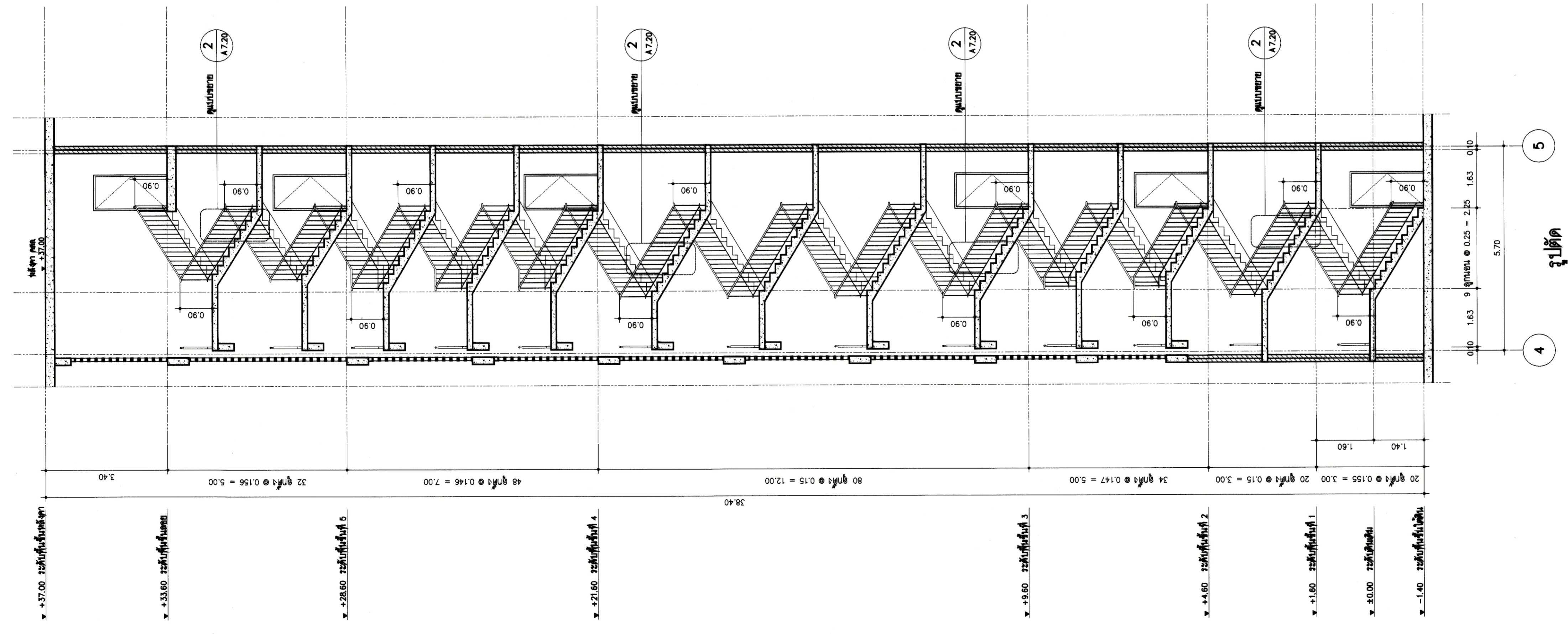

ขนาดเส้น  
1 : 75

แบบขยายบันได ST-04

1  
A7.09



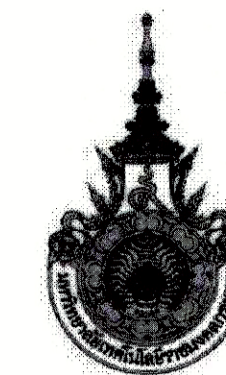

PROJECT NUMBER RA-13-01

PROJECT NAME

อาคารแสดงนิทรรศการและ  
การสอนนันทนาการ จำนวน 1 หลัง

OWNER: **LTK ราชบงกค  
กรุงเทพ**

LOCATION:  
เลขที่ 2 ถนนนางสีห์ แขวงทุ่งมหาเมฆ  
เขตสาทร กรุงเทพมหานคร 10120

architects  
**regal**  
3248 หมู่บ้านสวนจตุจักรซอย 11  
ตำบลจตุจักร อำเภอจตุจักร กรุงเทพฯ 11000  
TEL: +66 (0) 2162-0917  
FAX: +66 (0) 2162-0918  
E-MAIL: regalarchitect@yahoo.com

บริษัท เรกา สถาปนิก จำกัด

ARCHITECT	AUTHORIZED SIGNATURE
นายอรรถสิทธิ์ พงษ์ภณกร นายวิชา กาญจนะ นายสุวิวัฒน์ เทพพิทักษ์ นายณัฐวัฒน์ พงษ์พิทักษ์ นายอนันต์ ภูวรัตน์ นายสุวิวัฒน์ ภูวรัตน์	2-ต. 388 8-ต. 2572 8-ต. 10742 8-ต. 16278 8-ต. 15872

STRUCTURAL ENGINEER	AUTHORIZED SIGNATURE
รศ.ดร. กาญจนะวณิช ฐ. 3893 รศ.ดร. เสริมสุขธรรม ฐ. 3655 รศ.ดร. สุภัทรา ฐ. 4674 รศ.ดร. พานิช ฐ. 55033	

วิศวกรควบคุมแบบ และ รายการคำนวณโครงสร้าง	AUTHORIZED SIGNATURE
รศ.ดร. อดิศักดิ์ ฐ. 1021	

ELECTRICAL ENGINEER	AUTHORIZED SIGNATURE
รศ.ดร. โสภณภานุ ฐ. 858 รศ.ดร. วิมลฤทธิ ฐ. 4508	

MECHANICAL ENGINEER	AUTHORIZED SIGNATURE
ดร.ดร. จิรภาดา ฐ. 398 ดร.ดร. วิวัฒน์ ฐ. 1956	

SANITARY ENGINEER	AUTHORIZED SIGNATURE
ดร.ดร. วาณิช ฐ. 368 ดร.ดร. วิวัฒน์ ฐ. 205	

GENERAL NOTE  
 1. THIS DRAWING IS THE PROPERTY OF ARCHITECTS 48 LIMITED OR ONE OF ITS AFFILIATES. IT IS LOANED SUBJECT TO RETURN UPON DEMAND AND IS NOT TO BE USED EXCEPT IN CONNECTION WITH THE PROJECT FOR WHICH IT IS INTENDED.  
 2. DO NOT SCALE THIS DRAWING. USE DIMENSIONS ONLY.  
 ให้ใช้วัดตามตัวเลขที่วางไว้เป็นต้นฉบับ ห้ามวัดจากแบบ

คณะกรรมการควบคุมแบบ	AUTHORIZED SIGNATURE
1. นายสุวิวัฒน์ ภูวรัตน์	ประธานกรรมการ
2. นายวิชา กาญจนะ	กรรมการ
3. นายอรรถสิทธิ์ พงษ์ภณกร	กรรมการ
4. นายสุวิวัฒน์ เทพพิทักษ์	กรรมการ
5. นายณัฐวัฒน์ พงษ์พิทักษ์	กรรมการ
6. นายอนันต์ ภูวรัตน์	กรรมการ
7. นายสุวิวัฒน์ ภูวรัตน์	กรรมการ
8. นายวิชา กาญจนะ	กรรมการ
9. นายอรรถสิทธิ์ พงษ์ภณกร	กรรมการ
10. นายสุวิวัฒน์ เทพพิทักษ์	กรรมการ
11. นายณัฐวัฒน์ พงษ์พิทักษ์	กรรมการ
12. นายอนันต์ ภูวรัตน์	กรรมการ
13. นายสุวิวัฒน์ ภูวรัตน์	กรรมการ

ISSUE/REVISION	NO.	DESCRIPTION	BY	DATE
1	แบบขยายอาคาร - แบบสถาปัตย์	www	30-08-13	

DRAWING TITLE  
**แบบขยายบันได ST-05**

CHECKED BY	SIGNED	DRAWING NO.
PM		A
PD		7.10
PA		
JC		

DRAWN BY: 30-08-13  
 PRINTED DATE: 30-08-13  
 SCALE: REF. FILE

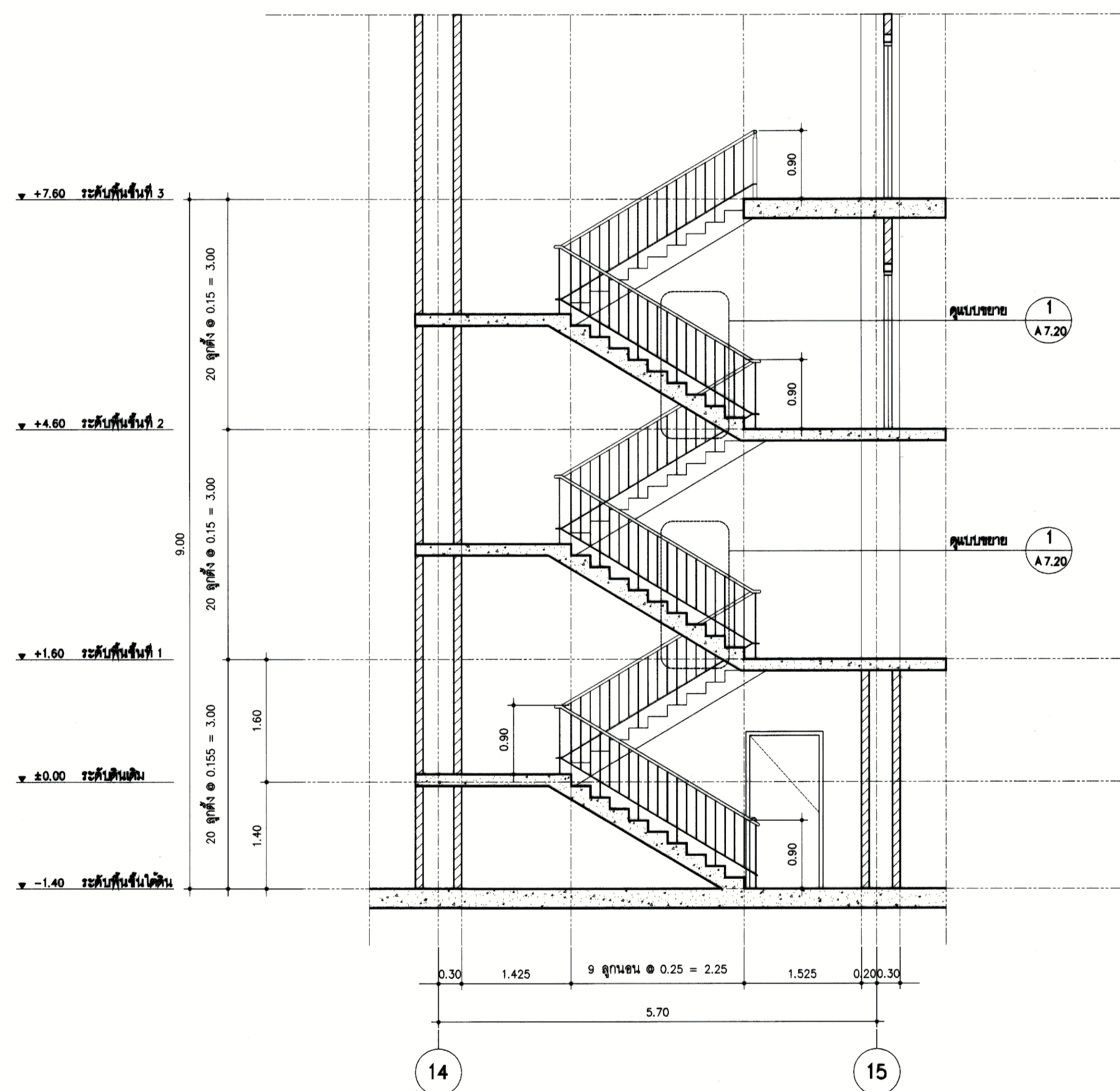
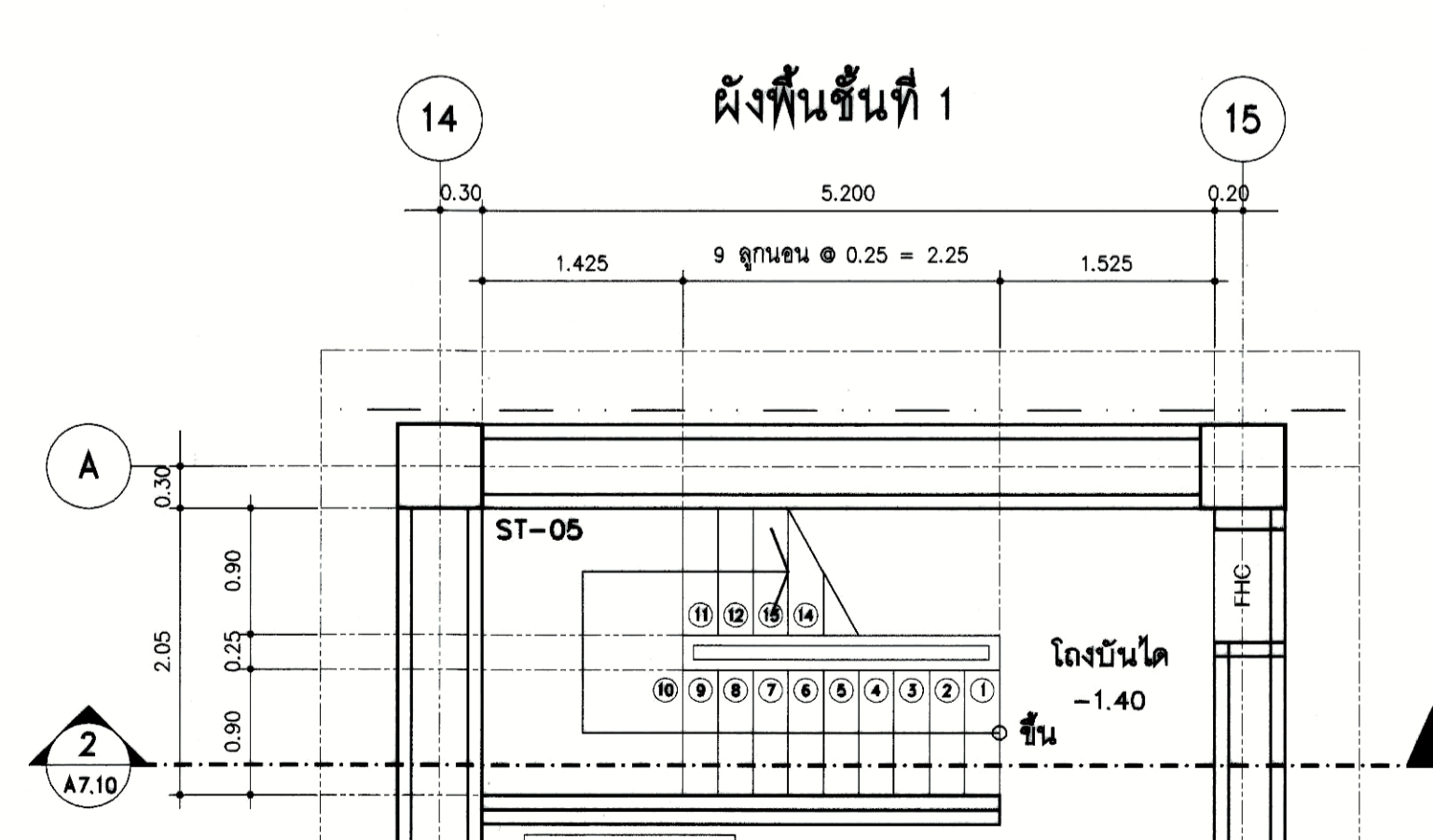
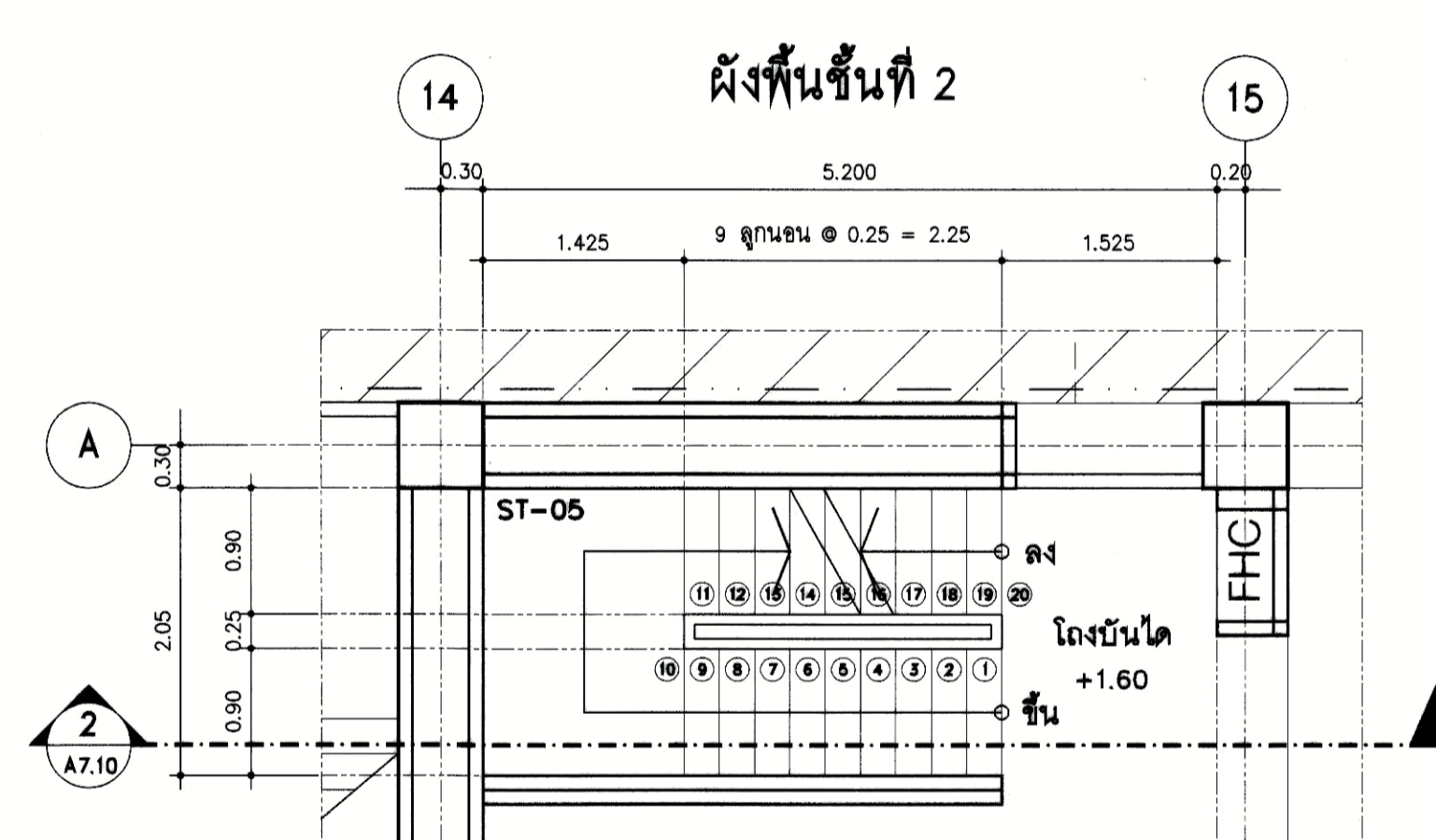
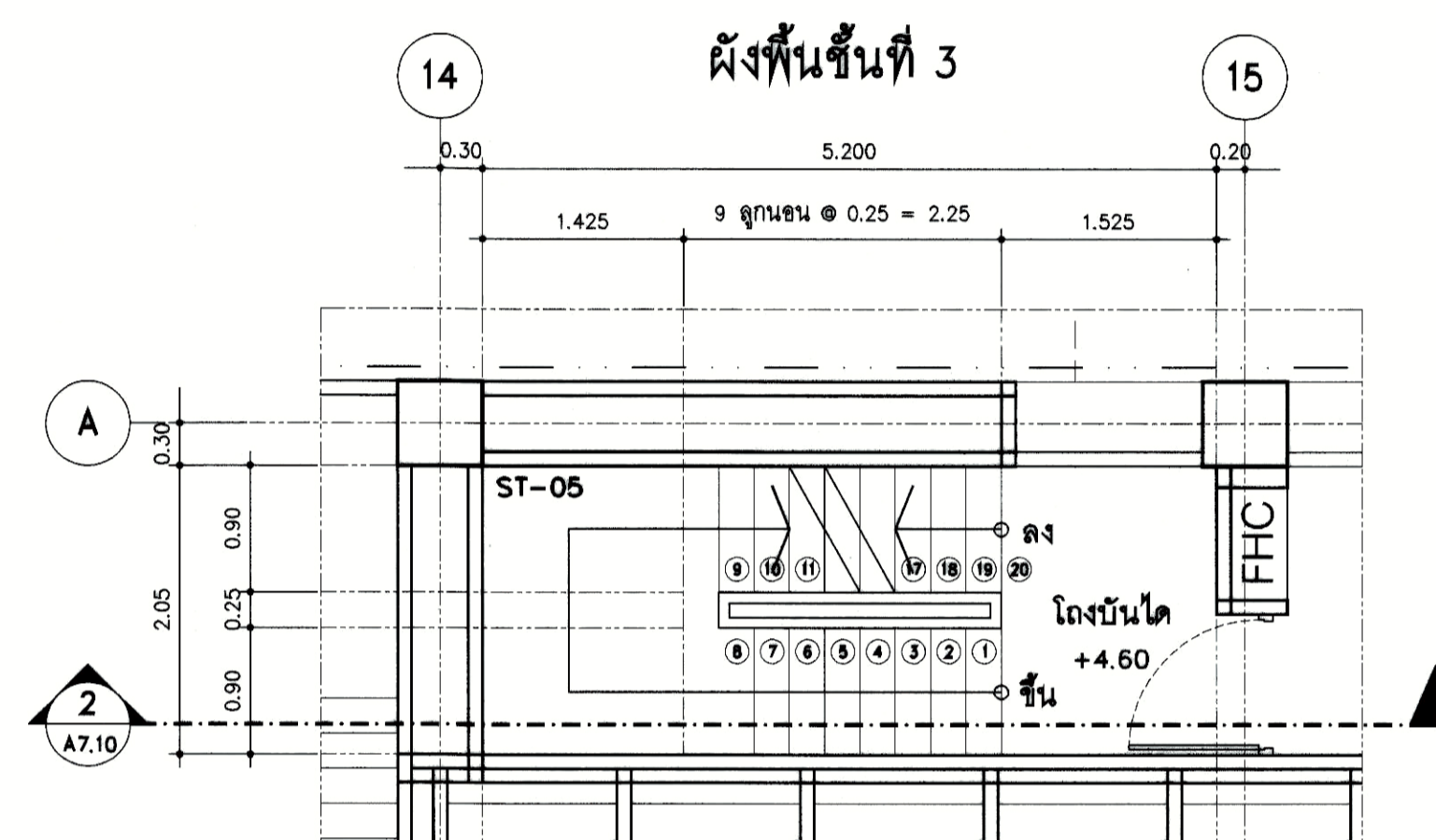
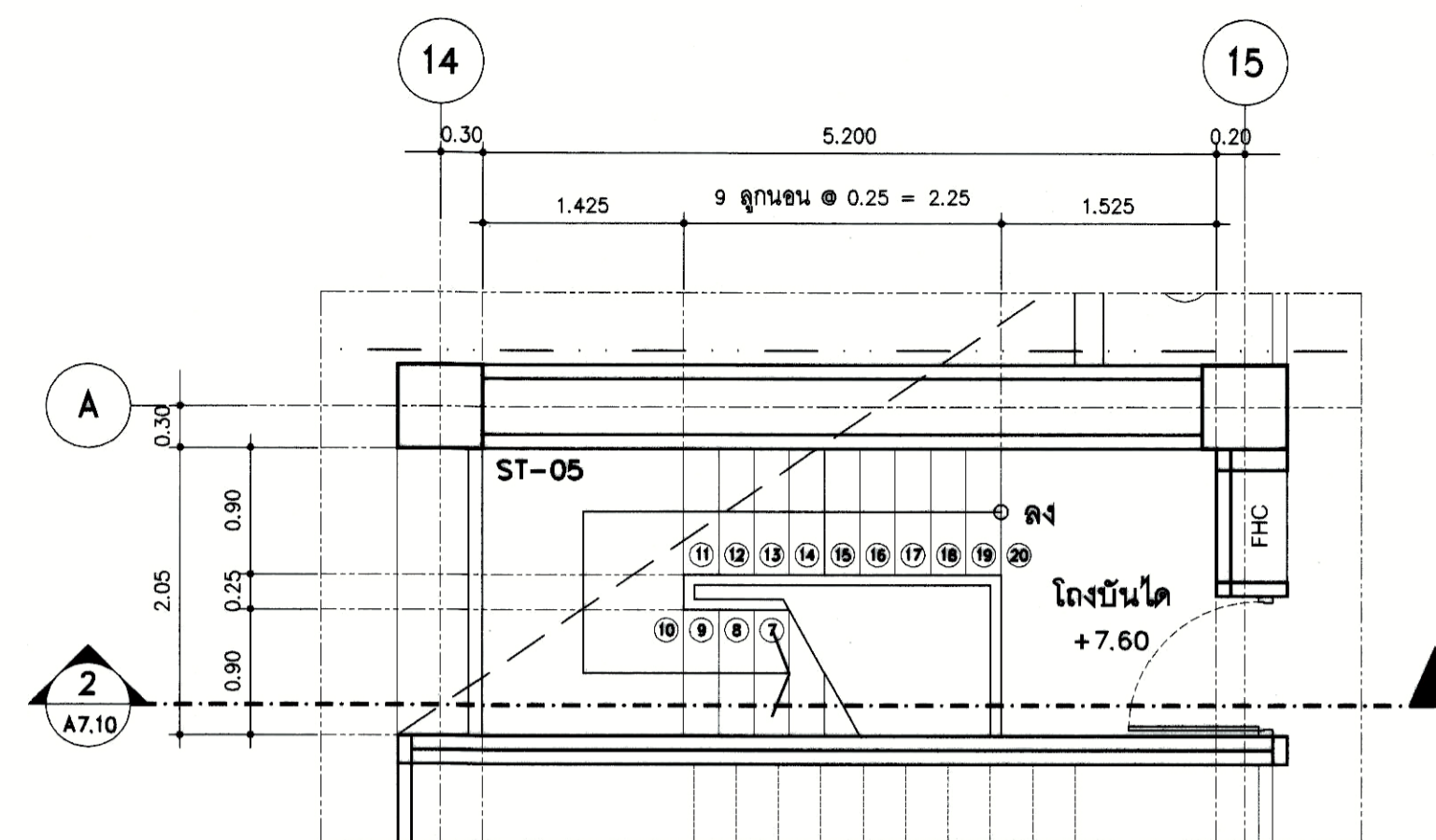

รูปตัด

1  
A7.10

แบบขยายบันได ST-05

มาตราส่วน  
1 : 50

2  
A7.10

แบบขยายบันได ST-05

มาตราส่วน  
1 : 50



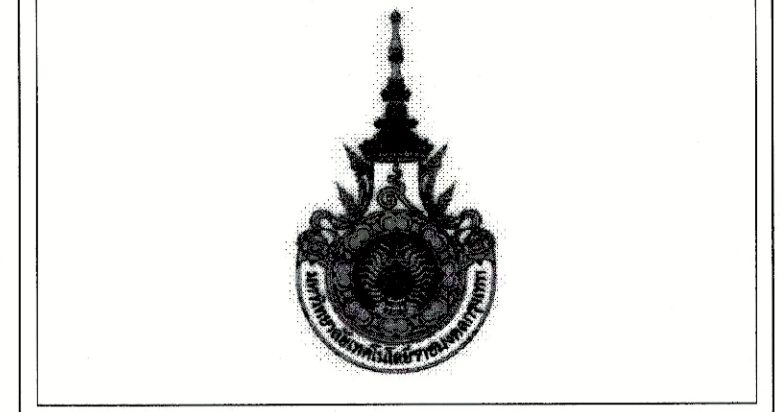
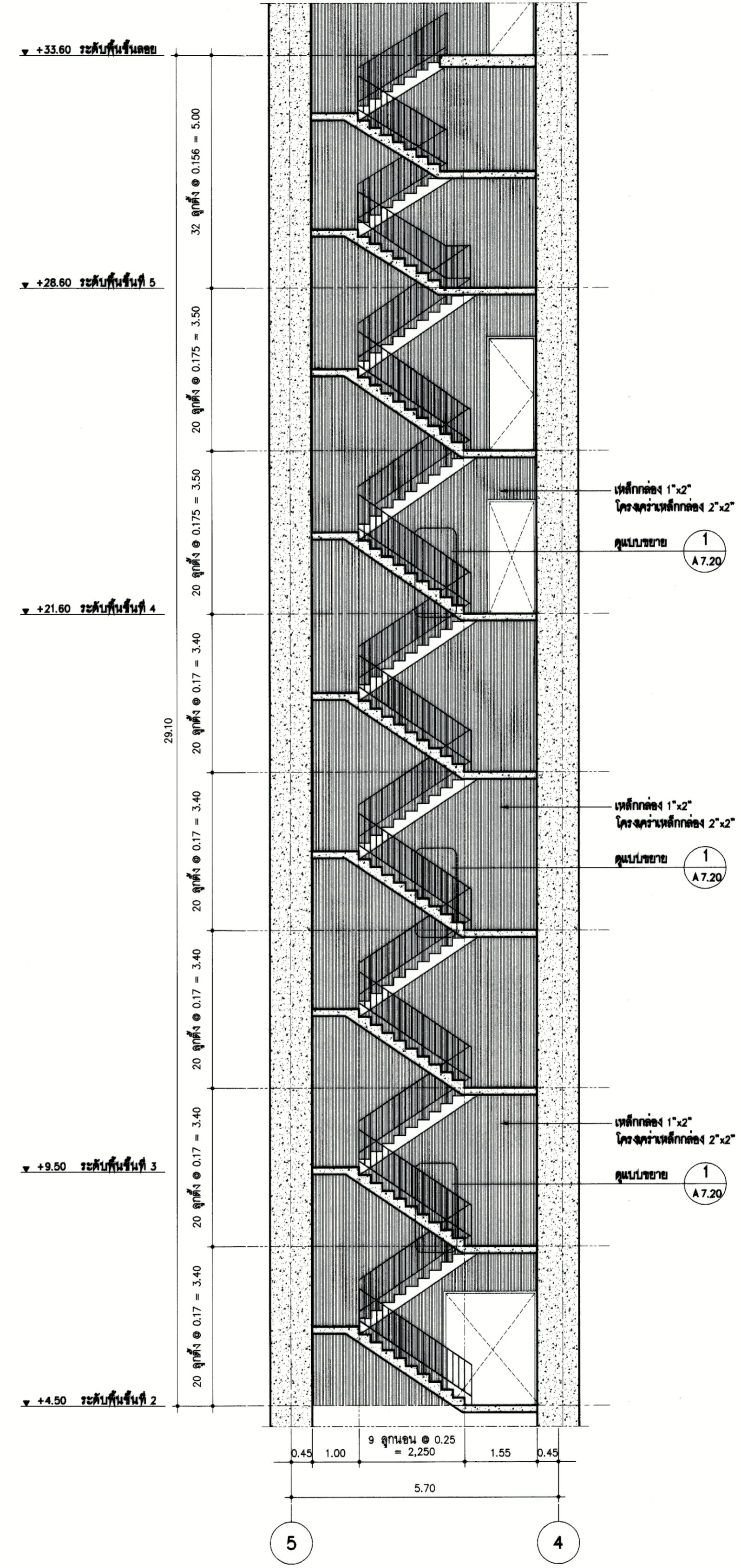
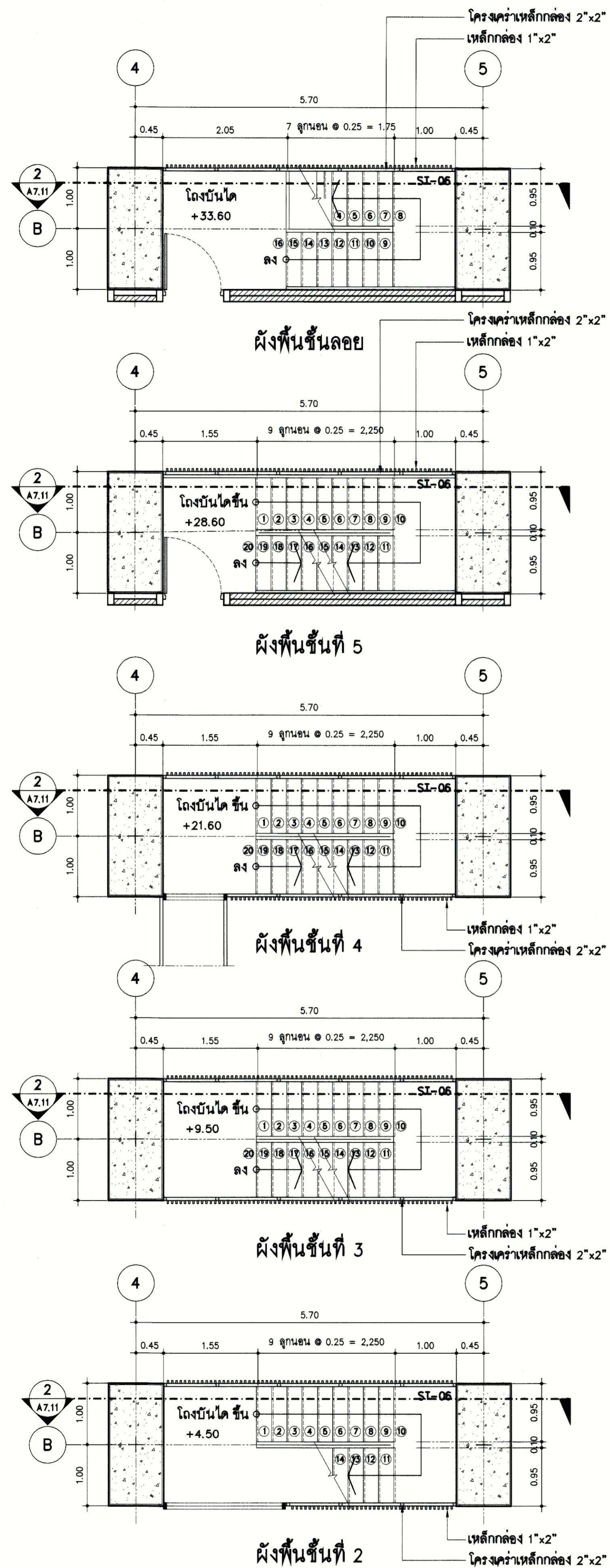

PROJECT NUMBER RA-13-01  
PROJECT NAME

อาคารแสดงนิทรรศการและ  
การสอนนิเทศนาการ จำนวน 1 หลัง

OWNER: **LTK ราชบงกช กรุงเทพมหานคร**

LOCATION: เลขที่ 2 ถนนนางลิ้นจี่ แขวงทุ่งมหาเมฆ เขตสาทร กรุงเทพมหานคร 10120

architects  
**regal**  
30/49 หมู่ 10 ซอยงามวงศ์วาน 11 ถนนงามวงศ์วาน แขวงจตุจักร กรุงเทพฯ 11100  
TEL +66 (0) 2192-0917 FAX +66 (0) 2192-0918 E-MAIL regal-architect@yaho.com

บริษัท เรชา สถาปนิก จำกัด

ARCHITECT	AUTHORIZED SIGNATURE
นายสุวิทย์ ขจรภรณ์ 0-๓๘ 398	
นายวิชาญ กัญจนะ ๘-๓๘ 2372	
นางสาววิมลทิพย์ พิทยศิริชยา ๖-๓๘ 10742	
นายศิรินทร์ยา จุฑาวิวัฒน์ ๖-๓๘ 16278	
นายสมชาย เกตุวงศ์ ๖-๓๘ 15872	
นางสาววิภาดา ศิลาพันธ์	

STRUCTURAL ENGINEER	AUTHORIZED SIGNATURE
รศ.ดร. กาญจนาภรณ์ ๓๘ 3693	
ดร.ดร.น.ดร. สันติสุขสุวรรณ ๓๘ 5665	
ดร.ดร.ดร. ศุภโชค ๓๘ 46748	
ดร.ดร.ดร. ทานตะวัน ๓๘ 55033	

MECHANICAL ENGINEER	AUTHORIZED SIGNATURE
นายอภิชาติ โสภณภานุ ๖๓ 859	
นายสุวิทย์ วิมลศิริกุล ๓๓ 4506	

ELECTRICAL ENGINEER	AUTHORIZED SIGNATURE
นายวิชาญ กัญจนะ ๓๘ 2372	
นายวิชาญ กัญจนะ ๓๘ 2372	

MECHANICAL ENGINEER	AUTHORIZED SIGNATURE
นายวิชาญ กัญจนะ ๓๘ 398	
นายวิชาญ กัญจนะ ๓๘ 1958	

SANITARY ENGINEER	AUTHORIZED SIGNATURE
นายวิชาญ กัญจนะ ๓๘ 368	
นายวิชาญ กัญจนะ ๓๘ 205	

GENERAL NOTE:  
1. THIS DRAWING IS THE PROPERTY OF ARCHITECTS 49 LIMITED OR ONE OF ITS AFFILIATES. IT IS ISSUED SUBJECT TO REGIONS UPON DEMAND AND IS NOT TO BE USED EXCEPT IN CONNECTION WITH THE PROJECT FOR WHICH IT IS INTENDED.  
2. DO NOT SCALE THIS DRAWING. USE DIMENSIONS ONLY.  
โปรดใช้ตามขนาดและข้อกำหนดในแบบเท่านั้น มิฉะนั้นจะผิดแบบ

NO.	DESCRIPTION	BY	DATE
1	แบบแปลนอาคาร - แบบก่อสร้าง	www	30-08-13

ISSUE/REVISION	AUTHORIZED SIGNATURE
1. นายวิชาญ กัญจนะ ๓๘ 398	
2. นายวิชาญ กัญจนะ ๓๘ 2372	
3. นายวิชาญ กัญจนะ ๓๘ 2372	
4. นายวิชาญ กัญจนะ ๓๘ 2372	
5. นายวิชาญ กัญจนะ ๓๘ 2372	
6. นายวิชาญ กัญจนะ ๓๘ 2372	
7. นายวิชาญ กัญจนะ ๓๘ 2372	
8. นายวิชาญ กัญจนะ ๓๘ 2372	
9. นายวิชาญ กัญจนะ ๓๘ 2372	
10. นายวิชาญ กัญจนะ ๓๘ 2372	
11. นายวิชาญ กัญจนะ ๓๘ 2372	
12. นายวิชาญ กัญจนะ ๓๘ 2372	
13. นายวิชาญ กัญจนะ ๓๘ 2372	

DRAWING TITLE

แบบขยายบันได ST-06

CHECKED BY	SIGNED	DRAWING NO.
PM		A
PD		7.11
PA		
JC		

DRAWN BY	SCALE
PRINTED DATE 30-08-13	REF. FILE



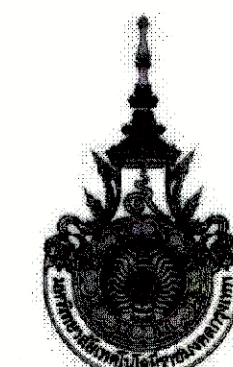

PROJECT NUMBER RA-13-01  
PROJECT NAME

อาคารแสดงนิทรรศการและ  
การสอนนันทนาการ จำนวน 1 หลัง

OWNER: **UTK ราชบงกช  
กรุงเทพ**

LOCATION:  
เลขที่ 2 ถนนนางลิ้นจี่ แขวงทุ่งมหาเมฆ  
เขตสาทร กรุงเทพมหานคร 10120

architects  
**regal**

บริษัท เรกา สถาปนิก จำกัด

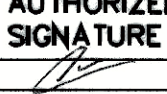
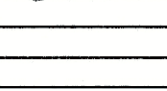
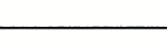
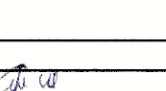
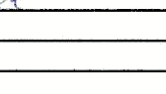
ARCHITECT	AUTHORIZED SIGNATURE
นายสุวิทย์ ราชบงกช 2-ต. 399	    
นายวิชาญ ราชบงกช 6-ต. 2572	
นางสาววิมลรัตน์ ทัพดีชัยภาพ 6-ต. 10742	
นายปรีดิพนธ์ ทัพดีชัยภาพ 6-ต. 16278	
นายสมชาย ทัพดีชัยภาพ 6-ต. 15872	

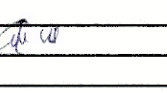
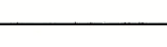
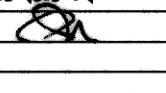
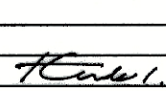

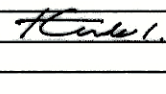
STRUCTURAL ENGINEER	AUTHORIZED SIGNATURE
นายสุวิทย์ ราชบงกช 2-ต. 399	   
นายวิชาญ ราชบงกช 6-ต. 2572	
นางสาววิมลรัตน์ ทัพดีชัยภาพ 6-ต. 10742	
นายปรีดิพนธ์ ทัพดีชัยภาพ 6-ต. 16278	

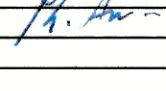
ELECTRICAL ENGINEER	AUTHORIZED SIGNATURE
นายวิชาญ ราชบงกช 6-ต. 2572	 
นายสมชาย ทัพดีชัยภาพ 6-ต. 15872	

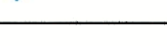
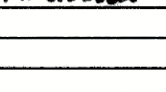
MECHANICAL ENGINEER	AUTHORIZED SIGNATURE
นายวิชาญ ราชบงกช 6-ต. 2572	 
นายสมชาย ทัพดีชัยภาพ 6-ต. 15872	

SANITARY ENGINEER	AUTHORIZED SIGNATURE
นายวิชาญ ราชบงกช 6-ต. 2572	 
นายสมชาย ทัพดีชัยภาพ 6-ต. 15872	

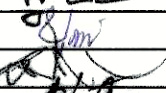
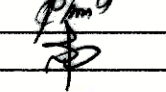
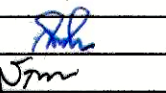
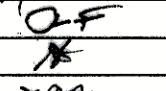
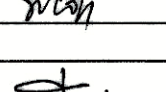
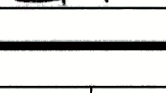
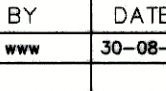
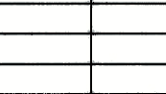
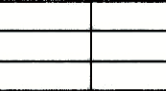
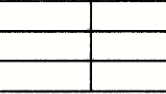
GENERAL NOTE
1. THIS DRAWING IS THE PROPERTY OF ARCHITECTS 499 LIMITED OR ONE OF ITS AFFILIATES. IT IS LOANED TO YOU SUBJECT TO RETURN UPON DEMAND AND IS NOT TO BE USED EXCEPT IN CONNECTION WITH THE PROJECT FOR WHICH IT IS INTENDED.
2. DO NOT SCALE THIS DRAWING. USE DIMENSIONS INDICATED.

คณะกรรมการควบคุมวิชาชีพ	AUTHORIZED SIGNATURE
1. นายสุวิทย์ ราชบงกช 2-ต. 399	           
2. นายวิชาญ ราชบงกช 6-ต. 2572	
3. นางสาววิมลรัตน์ ทัพดีชัยภาพ 6-ต. 10742	
4. นายปรีดิพนธ์ ทัพดีชัยภาพ 6-ต. 16278	
5. นายสมชาย ทัพดีชัยภาพ 6-ต. 15872	
6. นายวิชาญ ราชบงกช 6-ต. 2572	
7. นายสมชาย ทัพดีชัยภาพ 6-ต. 15872	
8. นายวิชาญ ราชบงกช 6-ต. 2572	
9. นายสมชาย ทัพดีชัยภาพ 6-ต. 15872	
10. นายปรีดิพนธ์ ทัพดีชัยภาพ 6-ต. 16278	
11. นายวิชาญ ราชบงกช 6-ต. 2572	
12. นายสมชาย ทัพดีชัยภาพ 6-ต. 15872	
13. นายวิชาญ ราชบงกช 6-ต. 2572	

ISSUE/REVISION	
NO. DESCRIPTION BY DATE	
1 แก้ไขแบบสถาปัตย์ - แก้ไขข้อผิดพลาด	www 30-08-13

DRAWING TITLE
แบบขยายบันได ST-07
แบบขยายบันได ST-08

CHECKED BY	SIGNED	DRAWING NO.
PM		A
PD		7.12
PA		
JC		

DRAWN BY	SCALE
PRINTED DATE 30-08-13	REF. FILE

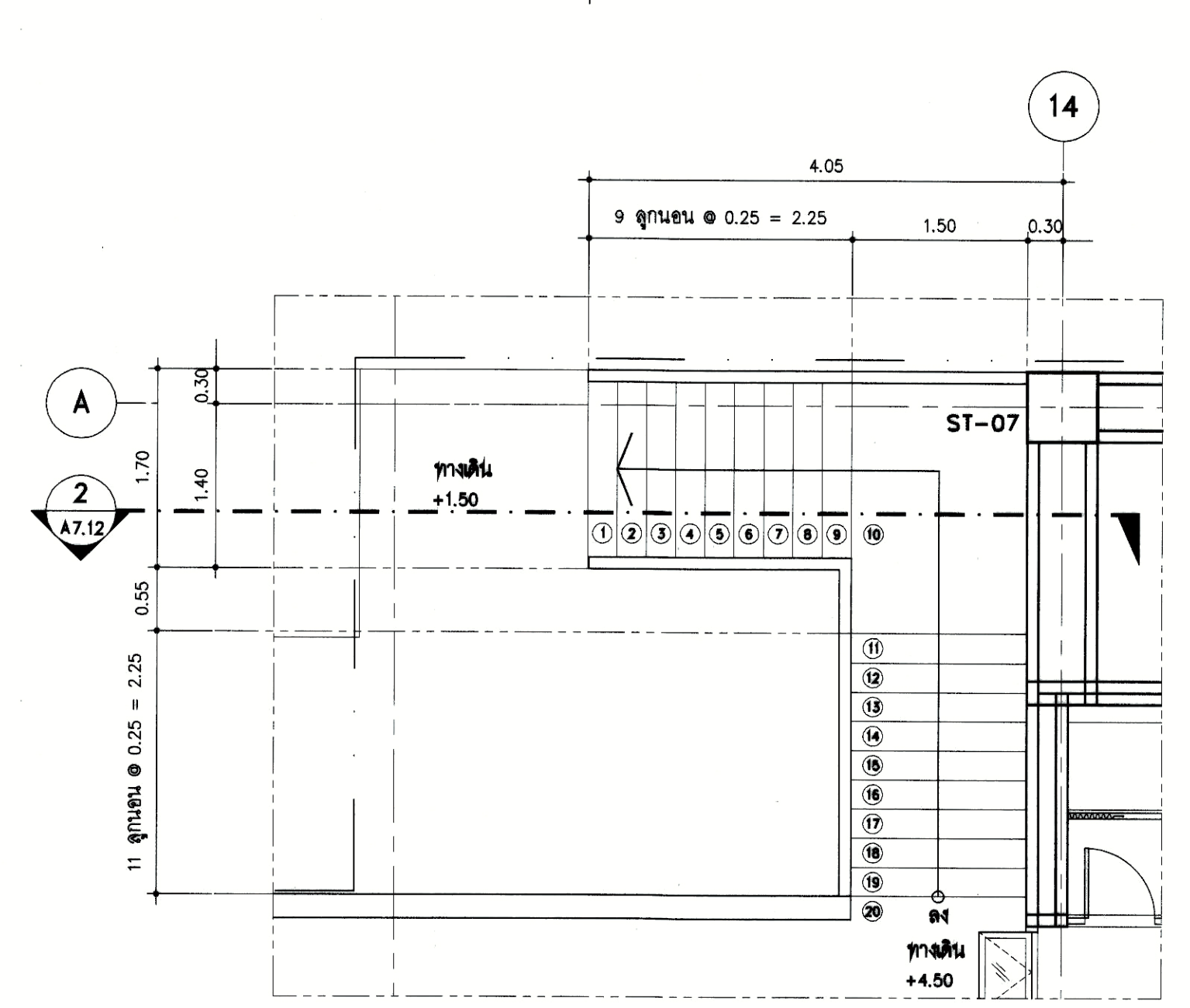

ผังพื้นชั้นที่ 2

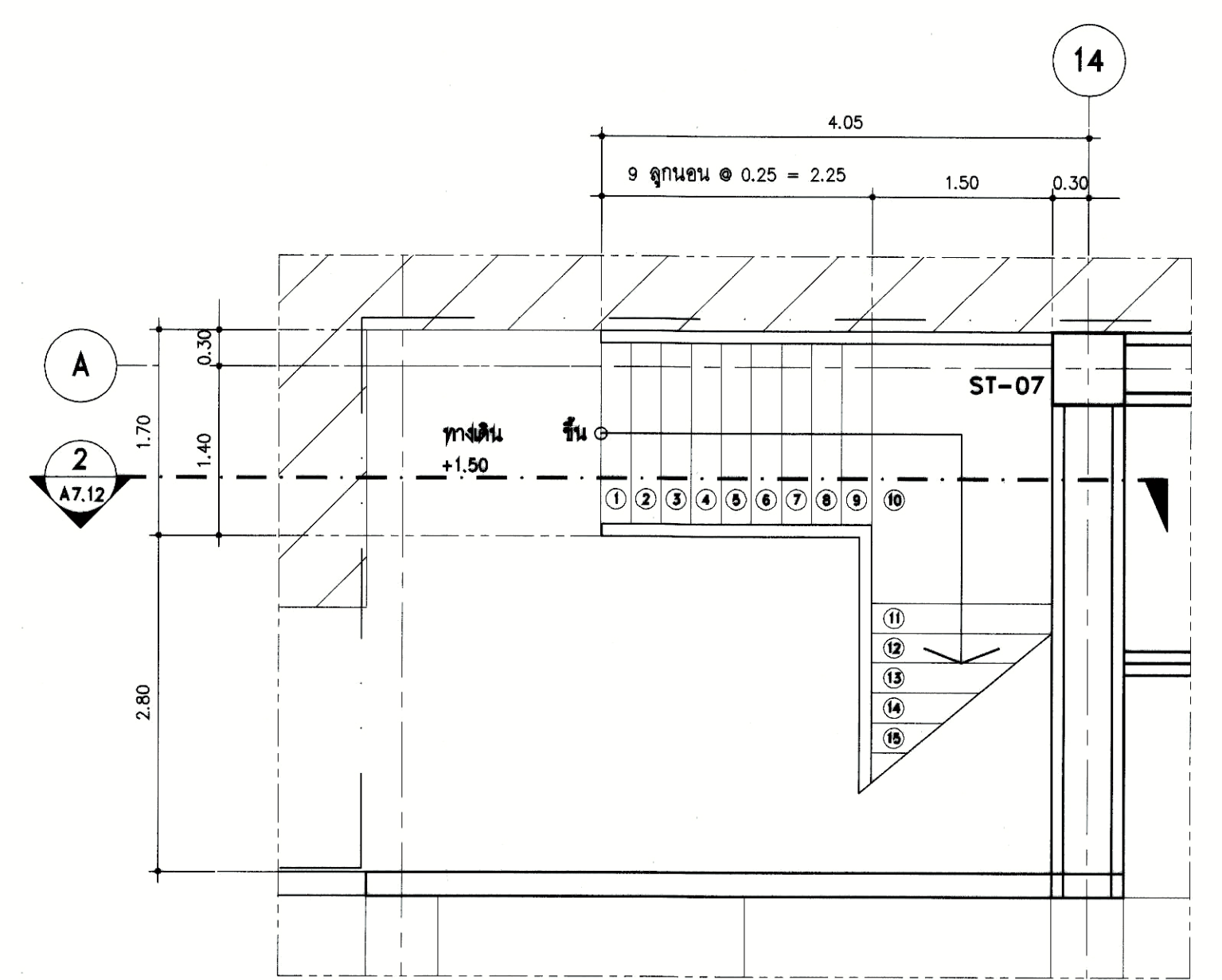

ผังพื้นชั้นที่ 1

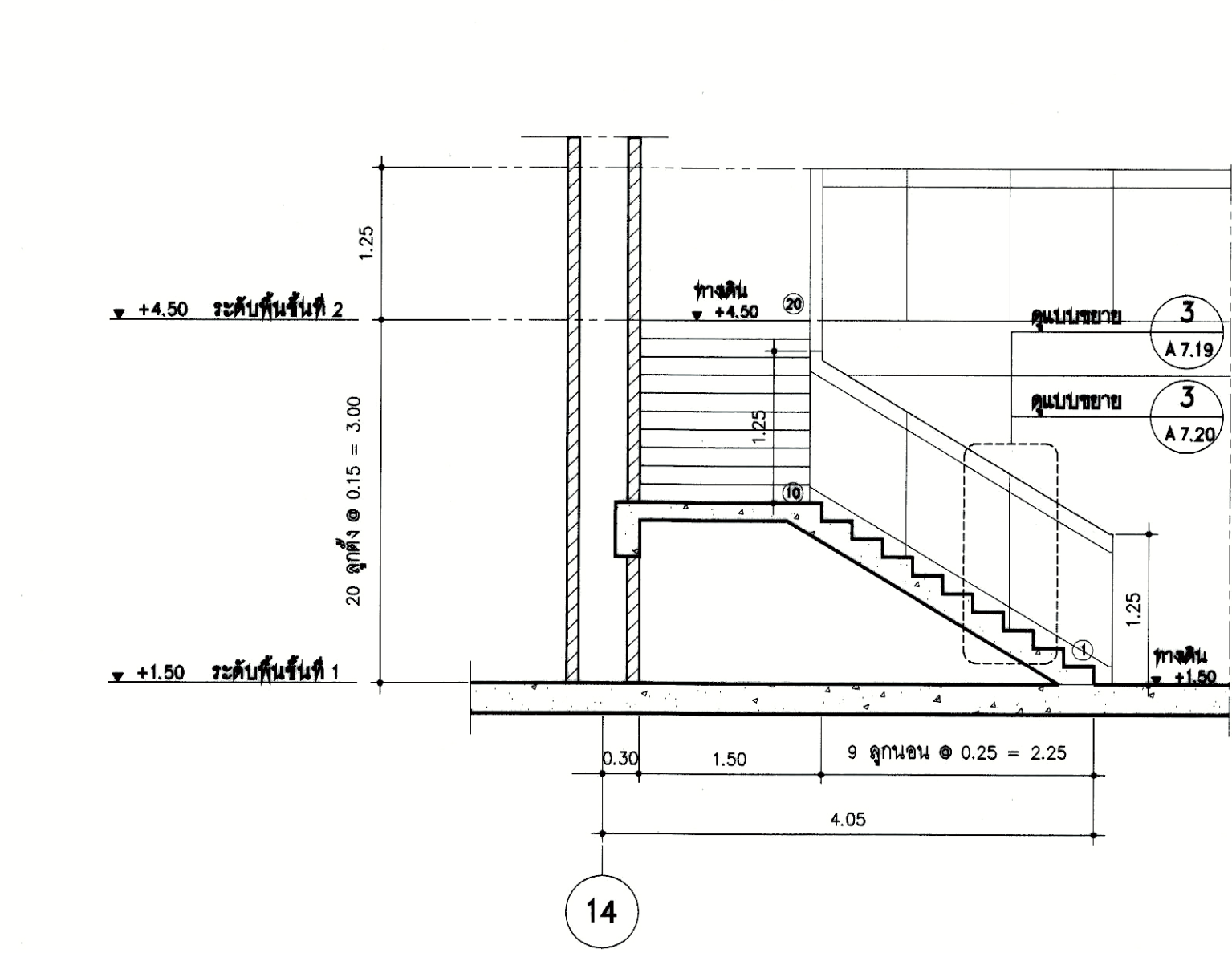

14

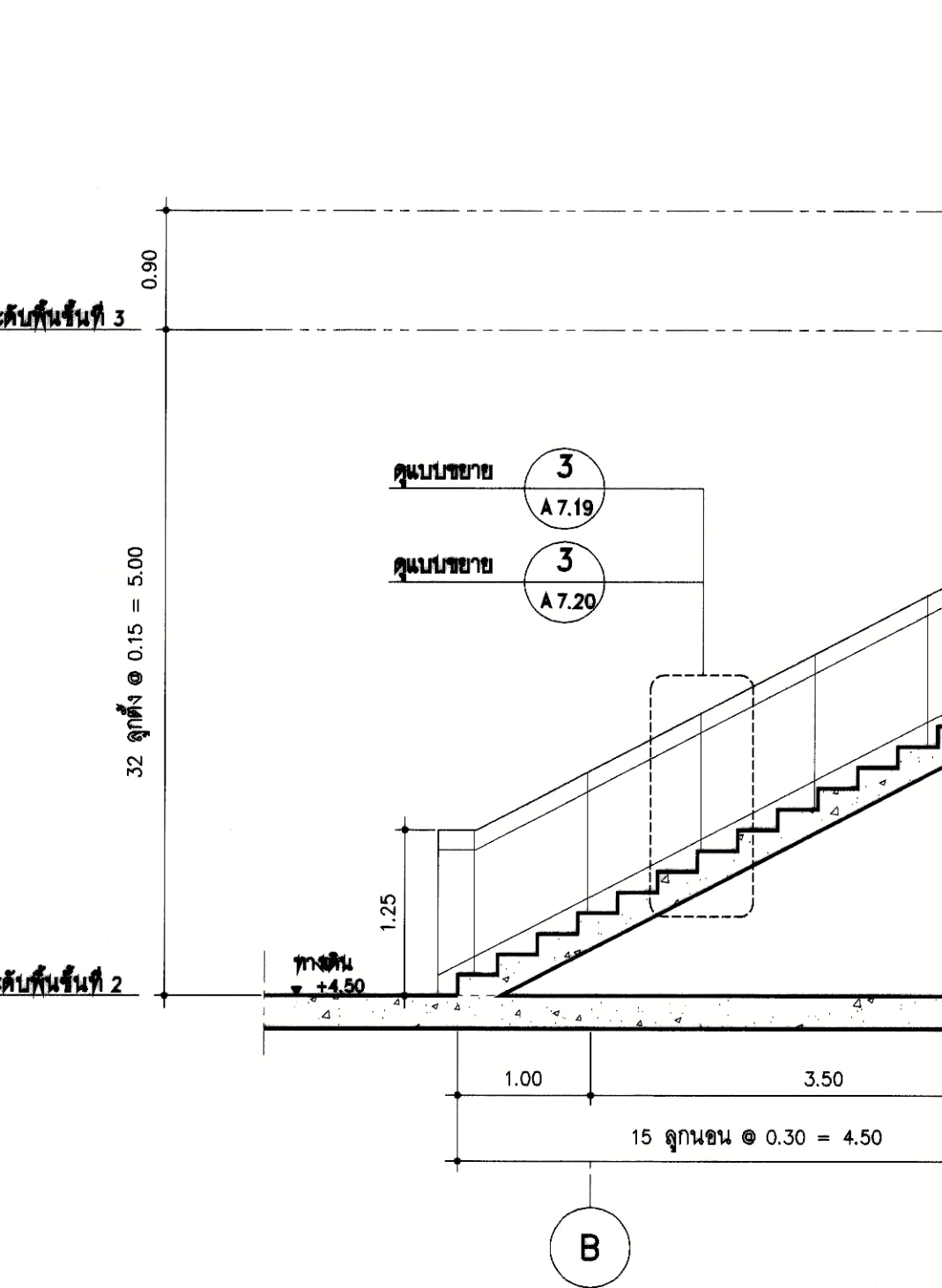
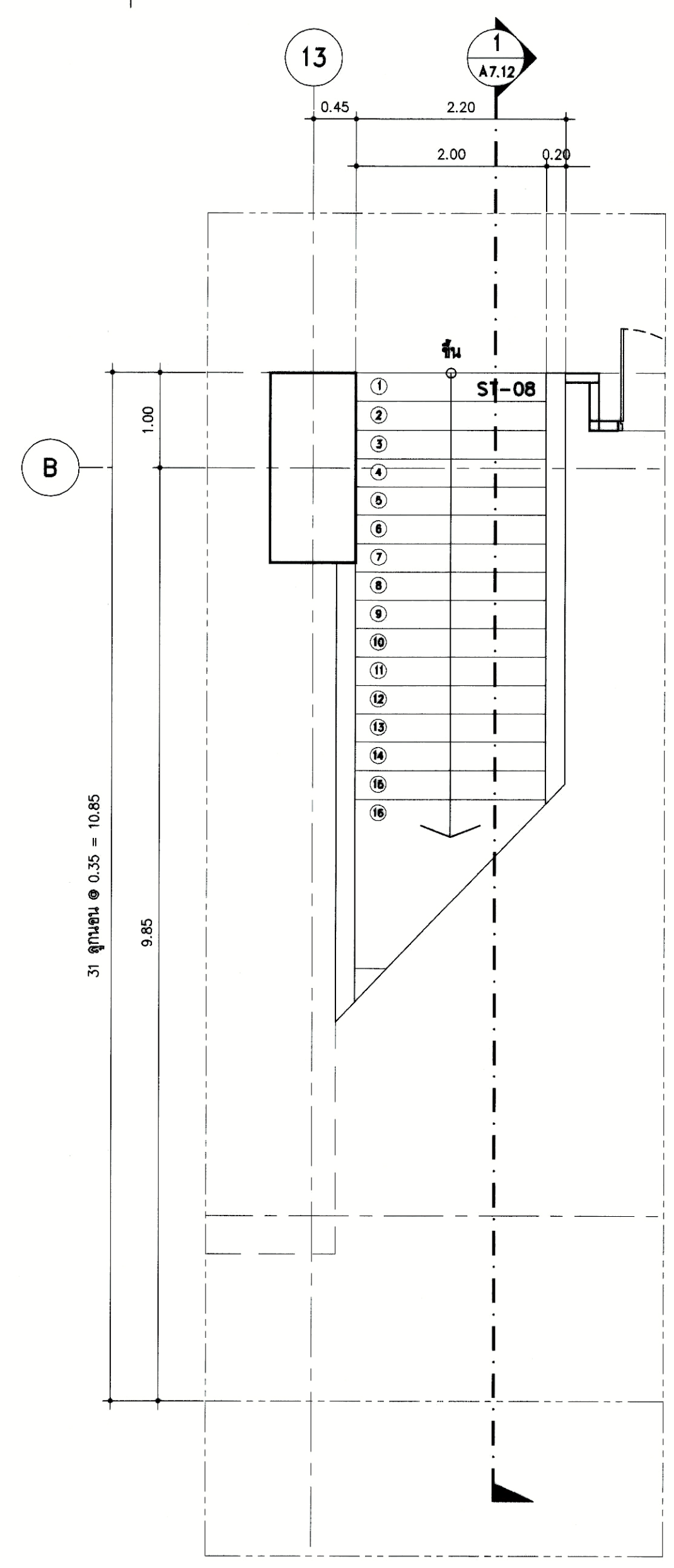

B

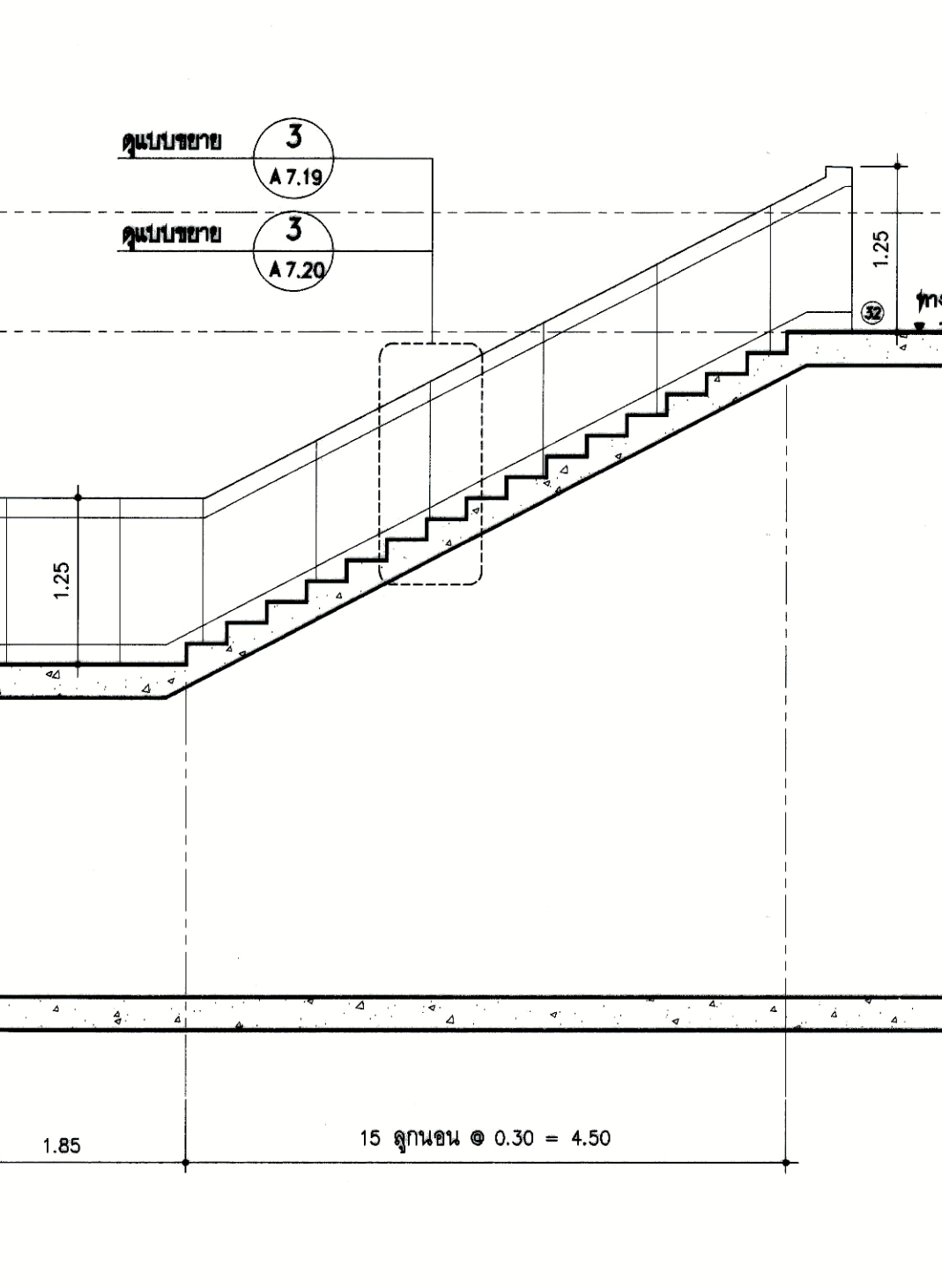
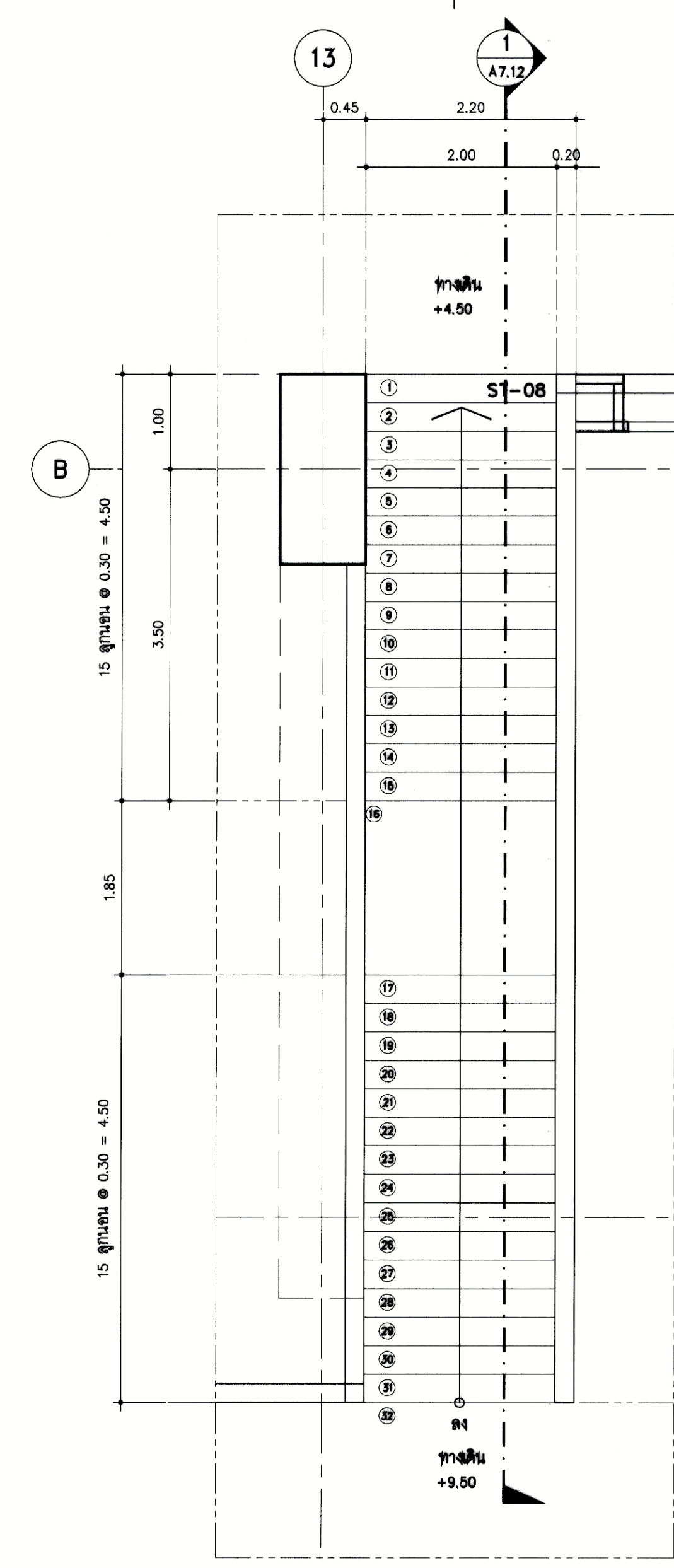

B



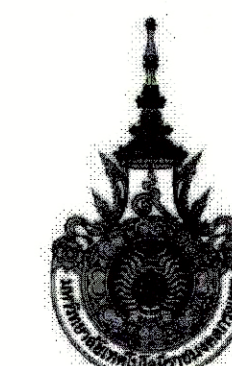

PROJECT NUMBER RA-13-01  
PROJECT NAME

อาคารแสดงนิทรรศการและ  
การสอนนันทนาการ จำนวน 1 หลัง

OWNER: **LTK ราชมณฑล  
กรุงเทพ**

LOCATION:  
เลขที่ 2 ถนนนางลิ้นจี่ แขวงทุ่งมหาเมฆ  
เขตสาทร กรุงเทพมหานคร 10120

architects  
**regal**  
3249 หมู่บ้านจตุรพักตรพิมาน  
ตำบลจตุรพักตรพิมาน อำเภอเมือง จังหวัดขอนแก่น 43000  
TEL: +66 (0) 2182-0917  
FAX: +66 (0) 2182-0918  
E-MAIL: regalarchitects@yahoo.com

บริษัท เรกา สถาปนิก จำกัด

ARCHITECT	AUTHORIZED SIGNATURE
นายสุวิทย์ วัฒนพงษ์ 2-ตล. 398	
นายวิเชียร ภาณุพงษ์ 2-ตล. 3872	
นายสุวิทย์ วัฒนพงษ์ 2-ตล. 10742	
นายวิวัฒน์ วัฒนพงษ์ 2-ตล. 18278	
นายสมชาติ วัฒนพงษ์ 2-ตล. 18272	
นายสุวิทย์ วัฒนพงษ์	

STRUCTURAL ENGINEER	AUTHORIZED SIGNATURE
รศ.ดร. กานดาพรวิทย์ 2-ตล. 3893	
รศ.ดร. อดิศักดิ์ วัฒนพงษ์ 2-ตล. 3895	
รศ.ดร. สุวิทย์ 2-ตล. 48748	
รศ.ดร. ชาญณรงค์ 2-ตล. 55033	

วิศวกรควบคุมแบบ และ รายการคำนวณโครงสร้าง  
กรรมการ อดิศักดิ์ 2-ตล. 1021

ELECTRICAL ENGINEER	AUTHORIZED SIGNATURE
นายวิเศษ วัฒนพงษ์ 2-ตล. 4508	
นายสุวิทย์ วัฒนพงษ์ 2-ตล. 4508	

MECHANICAL ENGINEER	AUTHORIZED SIGNATURE
นายสุวิทย์ วัฒนพงษ์ 2-ตล. 398	
นายสุวิทย์ วัฒนพงษ์ 2-ตล. 1958	

SANITARY ENGINEER	AUTHORIZED SIGNATURE
นายสุวิทย์ วัฒนพงษ์ 2-ตล. 368	
นายสุวิทย์ วัฒนพงษ์ 2-ตล. 205	

GENERAL NOTE:  
1. THIS DRAWING IS THE PROPERTY OF ARCHITECTS 48 LIMITED OR ONE OF ITS AFFILIATES. IT IS BORROWED SUBJECT TO RETURN UPON DEMAND AND IS NOT TO BE USED EXCEPT IN CONNECTION WITH THE PROJECT FOR WHICH IT IS INTENDED.  
2. DO NOT SCALE THIS DRAWING. USE FIGURED DIMENSIONS ONLY.  
โปรดใช้ตามขนาดที่ระบุไว้เท่านั้น ห้ามวัดจากแบบ

คณะกรรมการควบคุมแบบ	AUTHORIZED SIGNATURE
1. นายสุวิทย์ วัฒนพงษ์ 2-ตล. 398	
2. นายสุวิทย์ วัฒนพงษ์ 2-ตล. 398	
3. นายสุวิทย์ วัฒนพงษ์ 2-ตล. 398	
4. นายสุวิทย์ วัฒนพงษ์ 2-ตล. 398	
5. นายสุวิทย์ วัฒนพงษ์ 2-ตล. 398	
6. นายสุวิทย์ วัฒนพงษ์ 2-ตล. 398	
7. นายสุวิทย์ วัฒนพงษ์ 2-ตล. 398	
8. นายสุวิทย์ วัฒนพงษ์ 2-ตล. 398	
9. นายสุวิทย์ วัฒนพงษ์ 2-ตล. 398	
10. นายสุวิทย์ วัฒนพงษ์ 2-ตล. 398	
11. นายสุวิทย์ วัฒนพงษ์ 2-ตล. 398	
12. นายสุวิทย์ วัฒนพงษ์ 2-ตล. 398	
13. นายสุวิทย์ วัฒนพงษ์ 2-ตล. 398	

ISSUE/REVISION	NO.	DESCRIPTION	BY	DATE
	1	แบบขยายอาคาร - แบบก่อสร้าง	www	30-08-13

DRAWING TITLE  
**แบบขยายบันได ST-09  
แบบขยายบันได ST-10  
แบบขยายบันได ST-11**

CHECKED BY	ARCHITECT	SIGNED	DRAWING NO.
PM			A
PD			7.13
PA			
JC			

DRAWN BY	PRINTED DATE	SCALE	REF. FILE
	30-08-13		

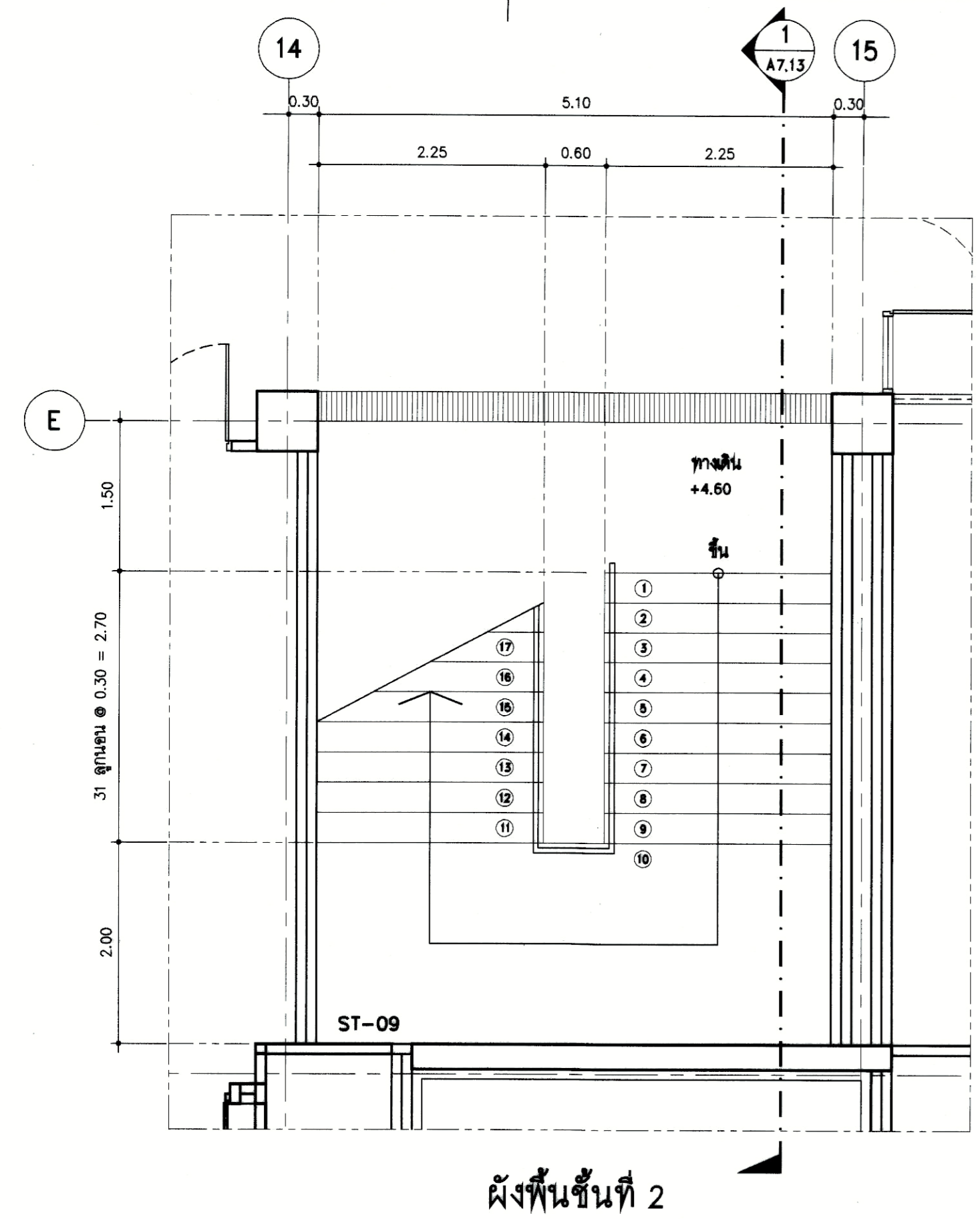

ผังพื้นชั้นที่ 2

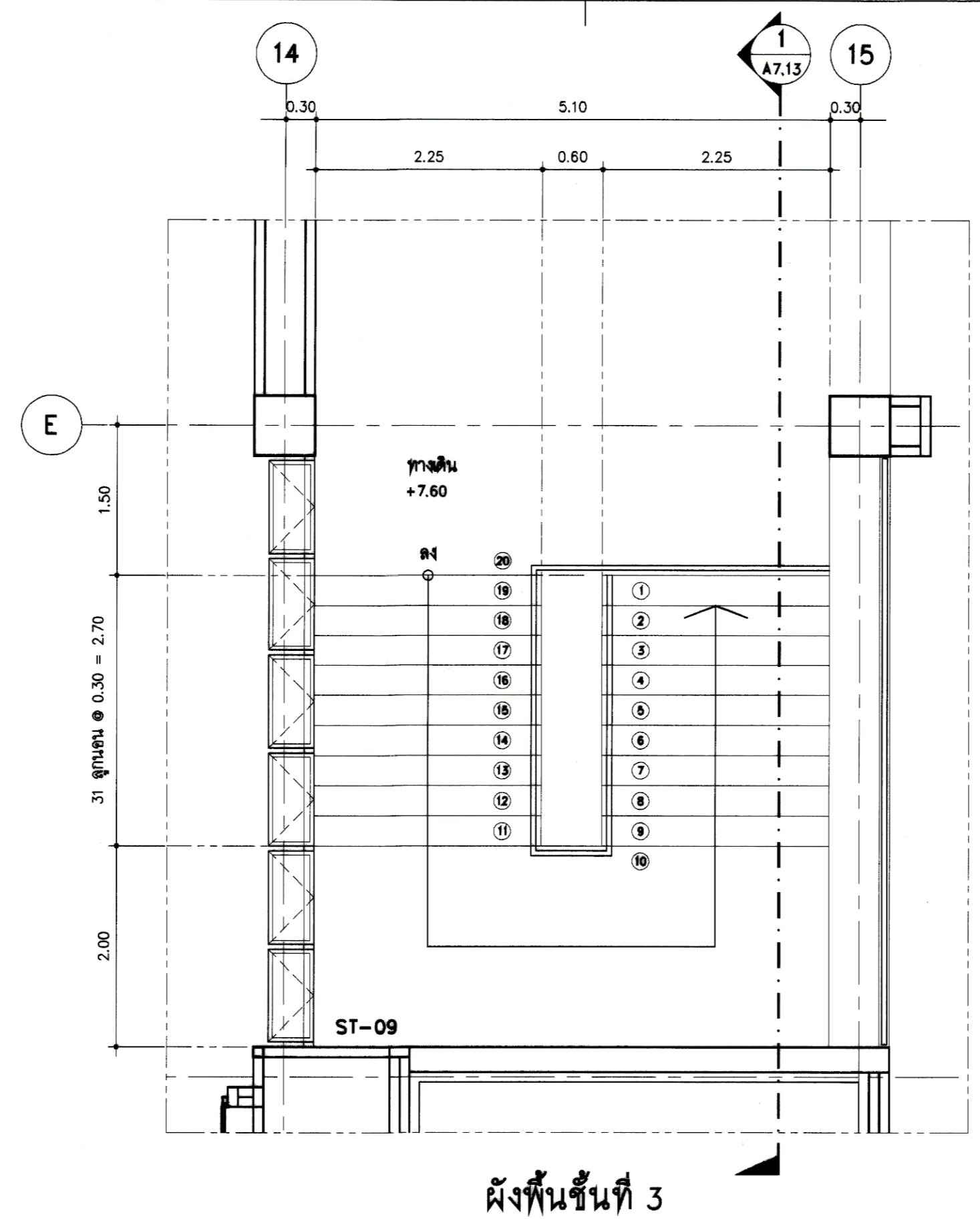

ผังพื้นชั้นที่ 3

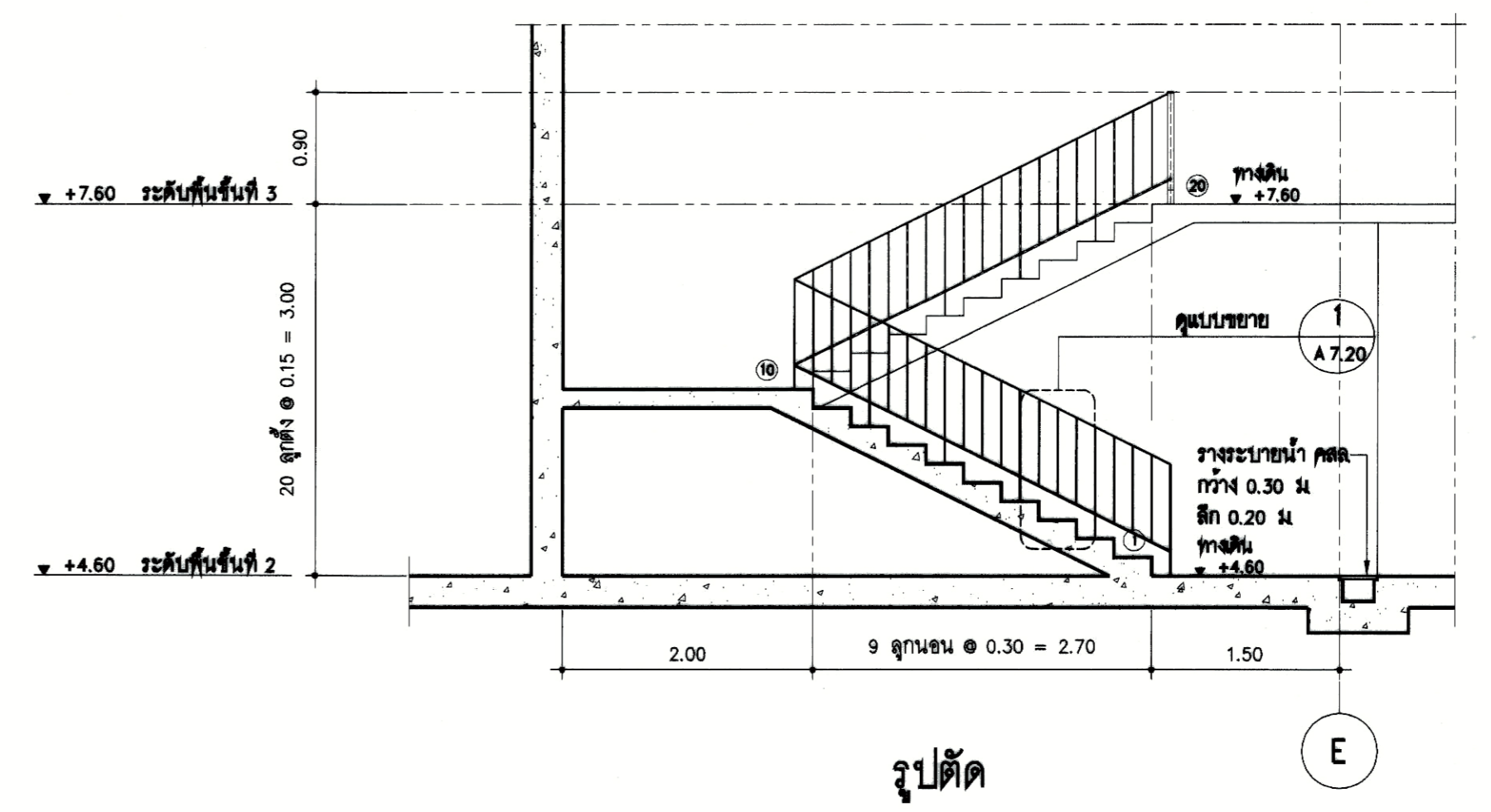

รูปตัด

1 A7.13 **แบบขยายบันได ST-09** มาตราส่วน 1 : 50

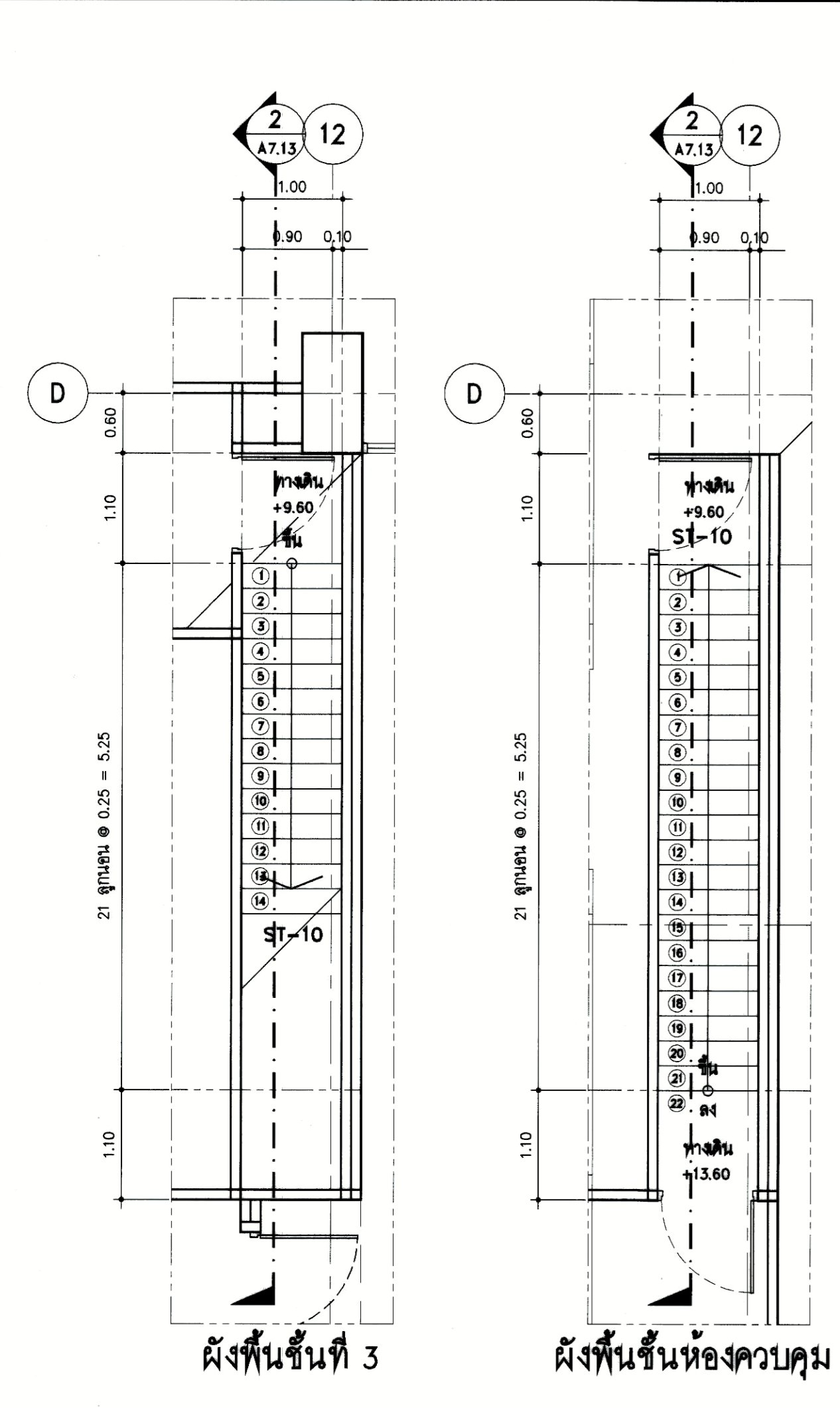

ผังพื้นชั้นที่ 3

ผังพื้นชั้นห้องควบคุม

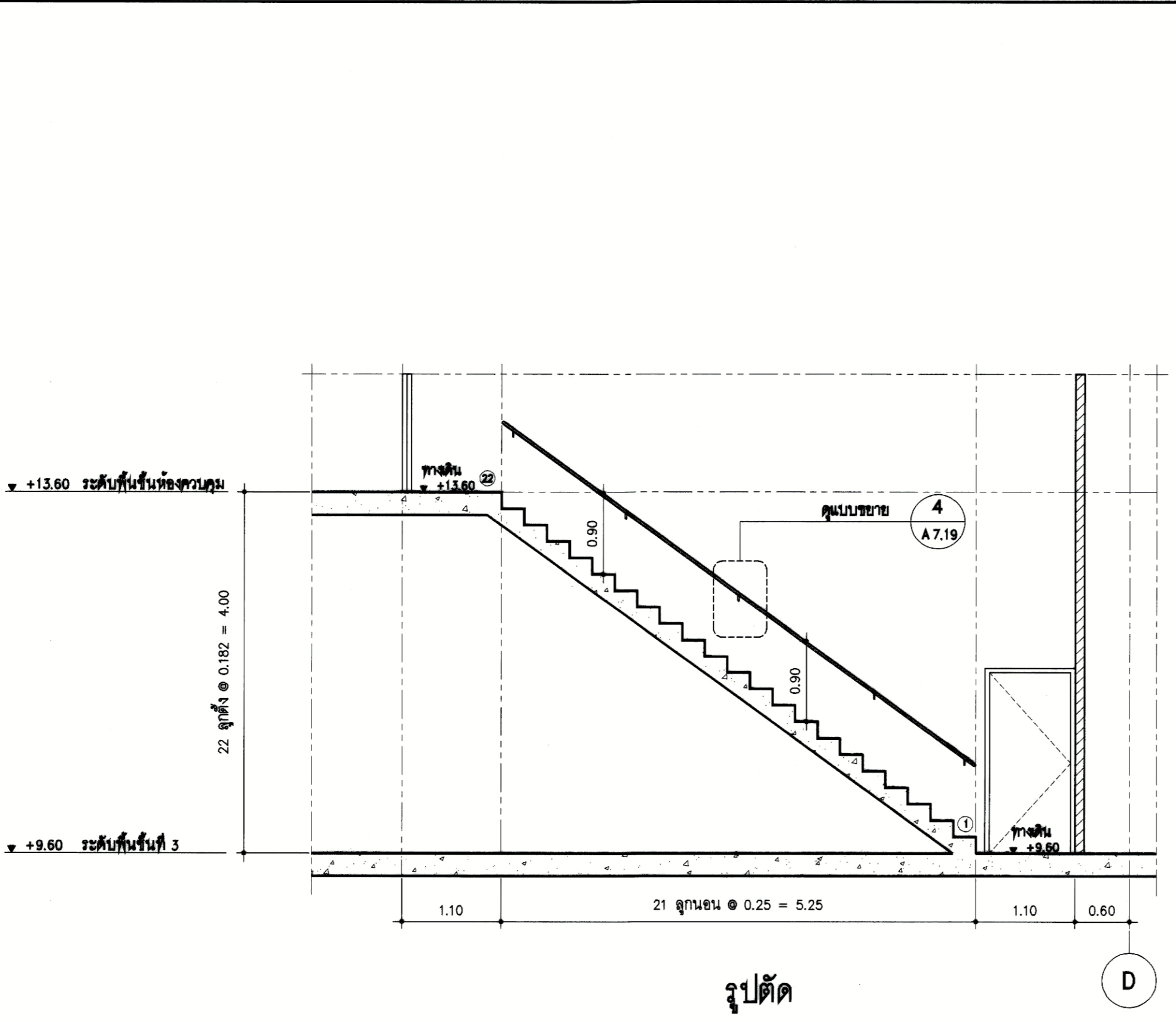

รูปตัด

2 A7.13 **แบบขยายบันได ST-10** มาตราส่วน 1 : 50

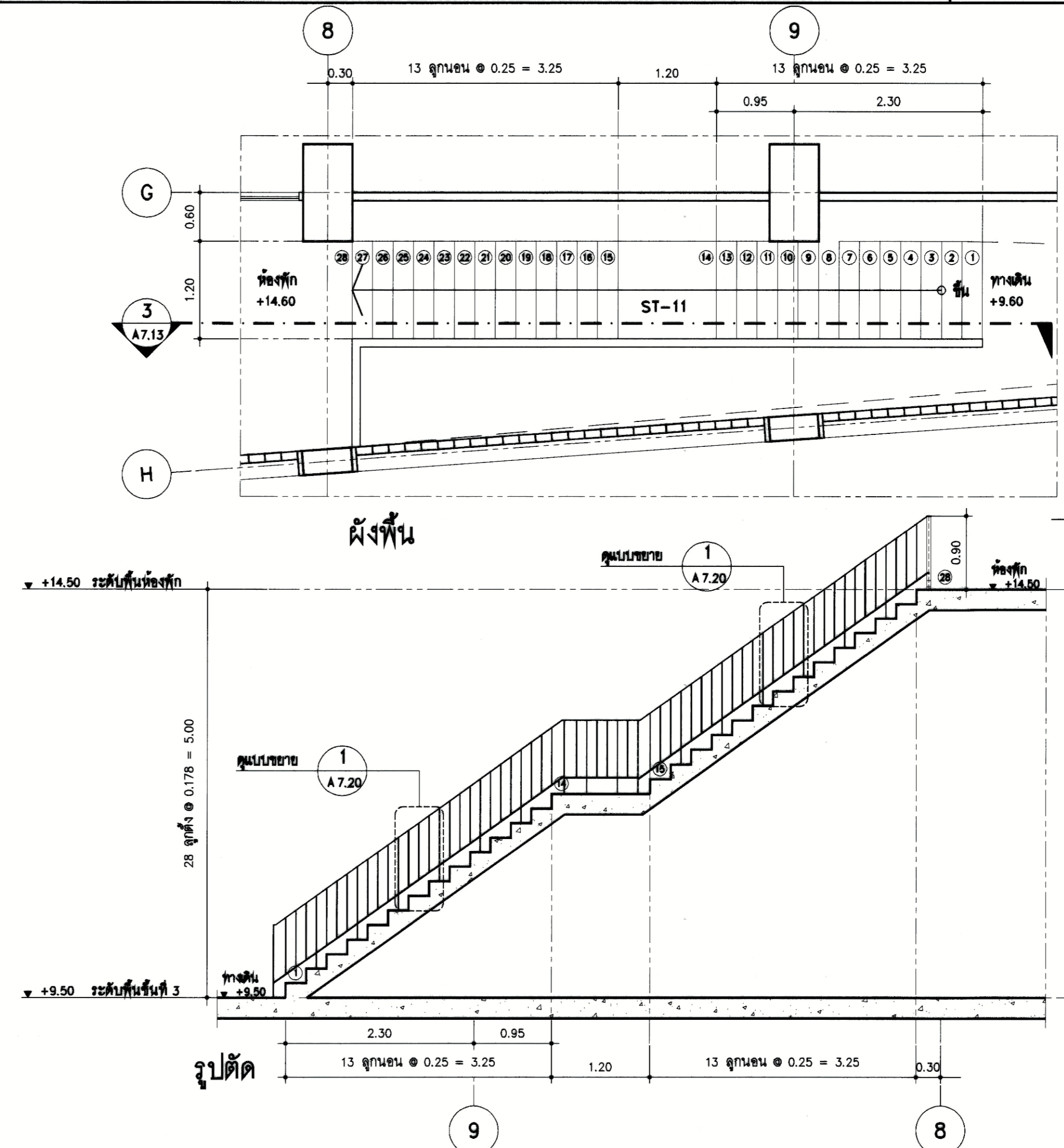

ผังพื้น

รูปตัด

3 A7.13 **แบบขยายบันได ST-11** มาตราส่วน 1 : 50